

# ВАСТУ

Москва  
«Философская Книга»  
2001

УДК 72:294.11

ББК 85.11

В19

**Васту.** Пер. с англ. - М.: Философская Книга, 2001. - 204 с.

**В19**

ISBN 5-8205-0028-8

Васту — это наука, открытая нашими великими святыми и мудрецами, ее предназначение — сделать людей счастливее и принести процветание в их дома, магазины, заводы и учреждения.

УДК 72:294.11

ББК 85.11

**ISBN 5-8205-0028-8 (рус.)**

**ISBN 81-7029-720-6 (англ.)**

© Оформление. «Философская Книга» (рус.изд.), 2001

## ВВЕДЕНИЕ

Эта книга по Васту на рынке одна из многих. Из-за возрождающегося интереса к Васту за последние два года рынок буквально наводнен подобной литературой.

Я не претендую на звание специалиста по Васту. Я просто собрал знание из нескольких книг (старых и новых) и проиллюстрировал его для лучшего восприятия.

Я не могу с уверенностью сказать, играет ли Васту роль в удаче, счастье или благосостоянии смертных, но несомненен тот факт, что эта наука древних священных писаний дает обширные свидетельства того, что она, по крайней мере, имеет некоторую ценность для людей.

Человеческой жизнью управляет множество факторов: судьба, удача, различные виды кармы и многое другое. Но Васту, возможно, усиливает сладость жизни и смягчает ее горечь.

Васту – это наука, открытая нашими великими святыми и мудрецами, чтобы сделать людей счастливее и принести процветание в их дома, магазины, заводы и учреждения.



Весь мир, включая человеческое тело, состоит из пяти основных элементов: земли, воды, огня, воздуха и неба.

Принципы Васту зависят в основном от равновесия и сочетания этих пяти элементов в нужном порядке и надлежащих пропорциях таким образом, чтобы люди могли улучшить условия своего обитания там, где они живут и работают.

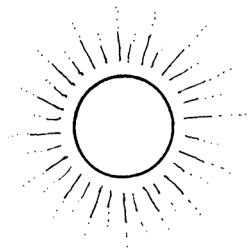

ВОСТОК

Принципы Васту учитывают также космическое влияние Солнца, его света и тепла, направление ветра, магнитное поле Земли и влияние космоса и различных небесных тел на нашу планету.

ЮГ

ЗАПАД

Север и восток занимают особое положение в Васту. Это следствие того, что восток является местом, откуда встает Солнце, источник жизни на Земле, а север является крышей мира и магнитным полюсом.

Итак, Васту не что иное, как наука о том, как уравновесить 5 вышеупомянутых элементов в нужных пропорциях, чтобы сохранить умы обитателей домов в совершенной гармонии и, тем самым, дать им возможность принимать верные решения и достичь мира и счастья в местах их проживания и работы.

ВОСТОК

ЮГ

ЗАПАД



# I. ВЫБОР УЧАСТКА

Если вы собираетесь покупать участок земли, вам следует проследить за тем, чтобы он соответствовал принципам Васту, тогда вы будете счастливы и состоятельны на новом месте.

Васту, также как и астрология, обширная наука. У обычных людей нет возможности полностью понять ее, тем не менее, есть несколько важных аспектов, которые вы должны иметь в виду, покупая здание или участок земли.

Восточное, западное, северное и южное направление, наличие шоссе, холмов, возвышенностей, мест захоронений или кремации, стоячая или проточная вода, реки, ручьи, течения, высохшие русла, колодцы, храмы, места поклонения, провода высокого напряжения – все это так или иначе влияет на Васту места.

Когда вы покупаете участок земли, следует исследовать его на наличие и влияние следующих трех важных факторов.

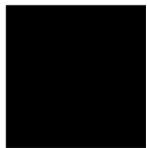
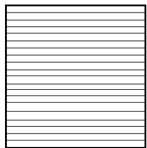
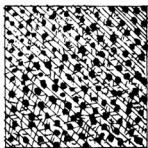
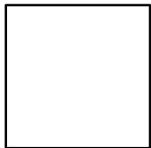

Первое, что надо иметь в виду, – это цвет почвы. В Васту говорится, что белый цвет подходит для ученых и учителей, красный – хорош для воинского сословия, желтый цвет очень подходит для бизнесменов и черный – для прочих сословий и рабочего класса.

Васту также требует, чтобы вы попробовали почву на вкус. Сладкий вкус хорош для учителей и ученых (*брахманов*), горький – для *кшатриев* (воинов), кислый – для деловых людей, а любой другой вкус – для всех остальных людей рабочего класса.



Земля должна приятно пахнуть и поддаваться культивации настолько, чтобы вы могли выращивать на ней любые виды сельскохозяйственных культур. Земля, на которой ничего не будет расти, не может считаться хорошей (например, подобная обожженному кирпичу, или каменистая почва).

Есть еще один способ проверки: выкопать яму глубиной по колено и затем заполнить ее выкопанной землей. Если образуется горка над заполненной ямкой, то есть если после того, как яма уже заполнена, остается еще немного земли – это хороший знак. Смело покупайте этот участок. Если яма уже заполнена, а земли больше не осталось, то это средний участок, ни плохой, ни хороший. Если же в яме остается свободное место после того, как вы поместили всю выкопанную из нее землю обратно, то это дурной знак. Скорее всего этот участок будет приносить вам только несчастья и неудачи.

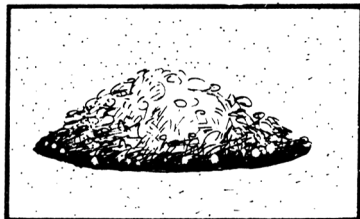
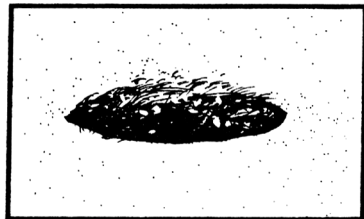

Самый простой способ оценить дом, участок или площадку под офис – это почувствовать вибрацию этого места. Отправляйтесь на то место, которое хотите купить или арендовать, встаньте там, закройте глаза и последите за вибрациями в течение одной-двух минут. Постарайтесь прочувствовать, что вы ощущаете. Если вы чувствуете счастье, духовный подъем и положительные вибрации, покупайте или арендуйте этот участок, в противном случае – уходите.

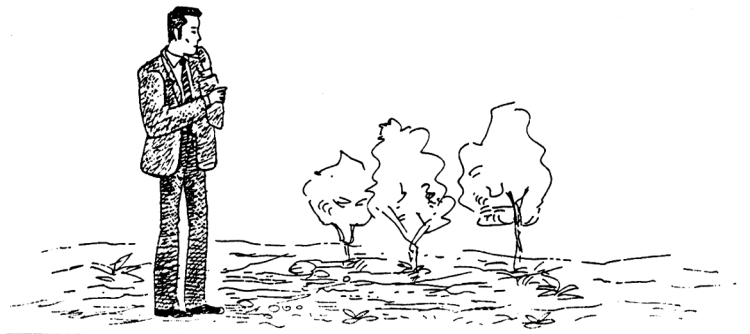

Участки с домами или заводами, которые продают богатые люди, живущие счастливо в своих владениях и продающие их по любым причинам, кроме безденежья или несчастья, всегда хороши. Следует избегать домов, продаваемых бедствующими и несчастными людьми, которые обеднели, когда жили там. Полуразрушенные дома и дома с привидениями также не следует покупать.

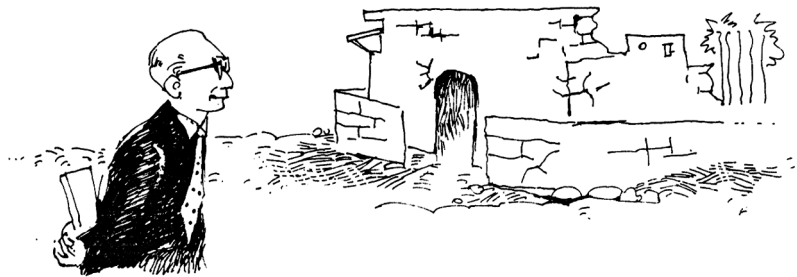

Участок земли без камней, черепков, червей, муравьев, костей, древесного угля, острых предметов, густой грязи, пыли, трещин и впадин, наносов, колючих деревьев и кустарников – подходящее место для всех слоев общества, так как приносит успех.

После того, как вы посмотрели землю, исследовали почву на цвет, вкус и запах, ощутили вибрации, проделали тест с раскапыванием ямки и ее заполнением и убедились, что участок подходит вам по всем физическим параметрам, вы должны посмотреть на расположение своего участка относительно сторон света.

Васту очень щепетильна в том, что касается расположения относительно сторон света. Скорее, Васту – это наука только о направлениях. Васту, в основном, отвечает за 8 направлений из 10-ти: восток (*поорв*), запад (*пасчим*), север (*уттар*), юг (*дакшин*), северо-восток (*ишан коне*), юго-восток (*агни коне*), северо-запад (*вайу коне*), юго-запад (*питр/митр коне*).

ЗАПАД

ВОСТОК

ЮГ

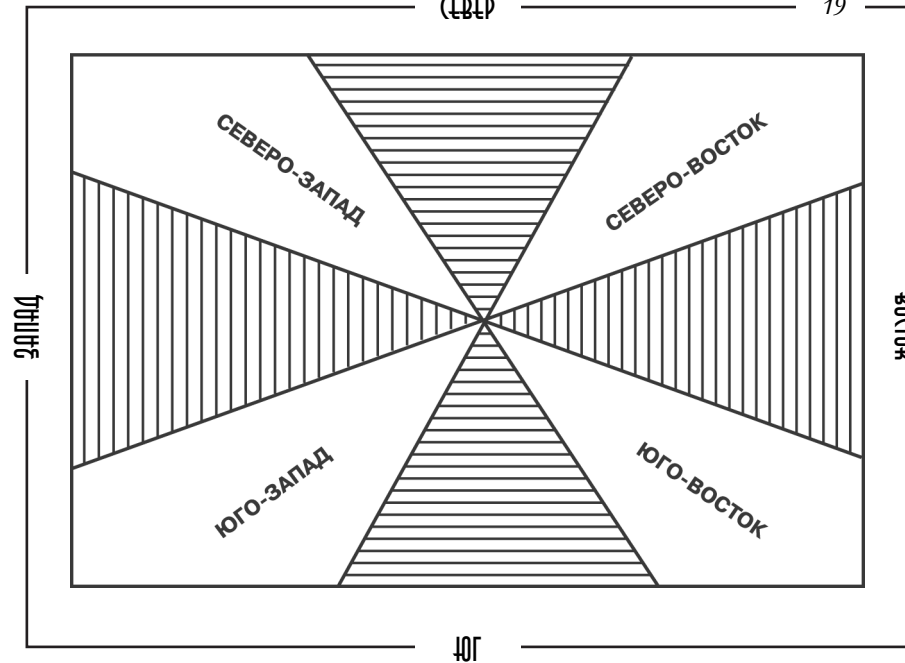

ЗАПАД

ВОСТОК

ЮГ

Поместите компас в центр участка. Возьмите катушку ниток и протяните нитку вдоль стрелки компаса от северного края участка к южному. Это даст вам четкое представление о расположении северного и южного магнитных полюсов. Прочертите линию или сделайте какие-либо другие метки на земле под ниткой. Возьмите еще одну нитку и обозначьте еще одну линию под прямым углом к первой через центр участка. Она покажет восточное и западное направления. По этим четырем направлениям можно легко определить остальные.

ЗАПАД

ВОСТОК

ЮГ

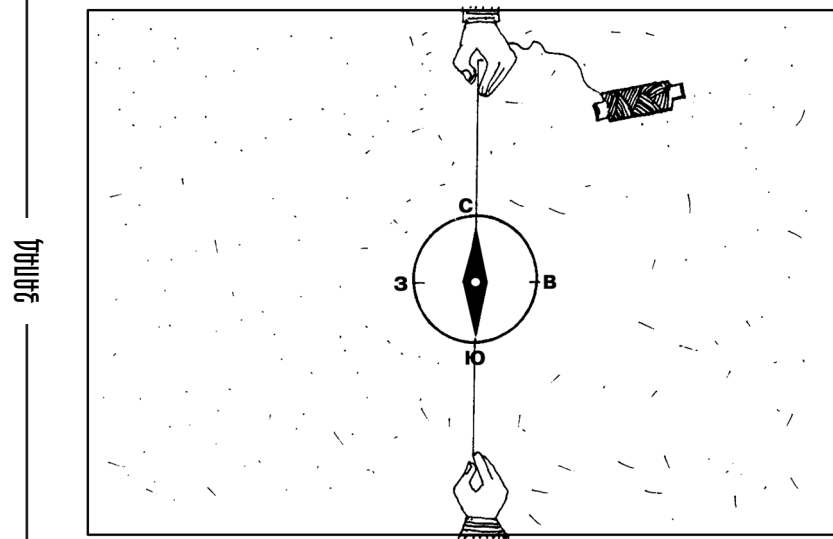

ЗАПАД

ВОСТОК

ЮГ

Вы также можете взять большой лист бумаги и отметить на нем линии, как показано на рисунке. Расположите компас в центре листа и начертите две линии к северу и югу от стрелки, затем обозначьте восток и запад и сопоставьте получившийся чертеж с линиями на местности.

ЗАПАД

ВОСТОК

ЮГ

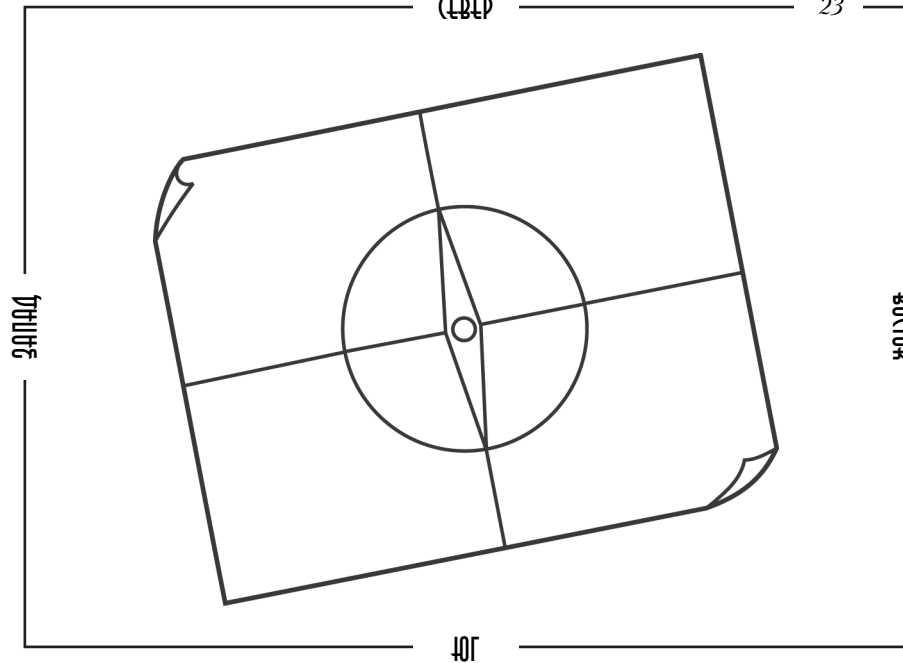

ЗАПАД

ВОСТОК

ЮГ

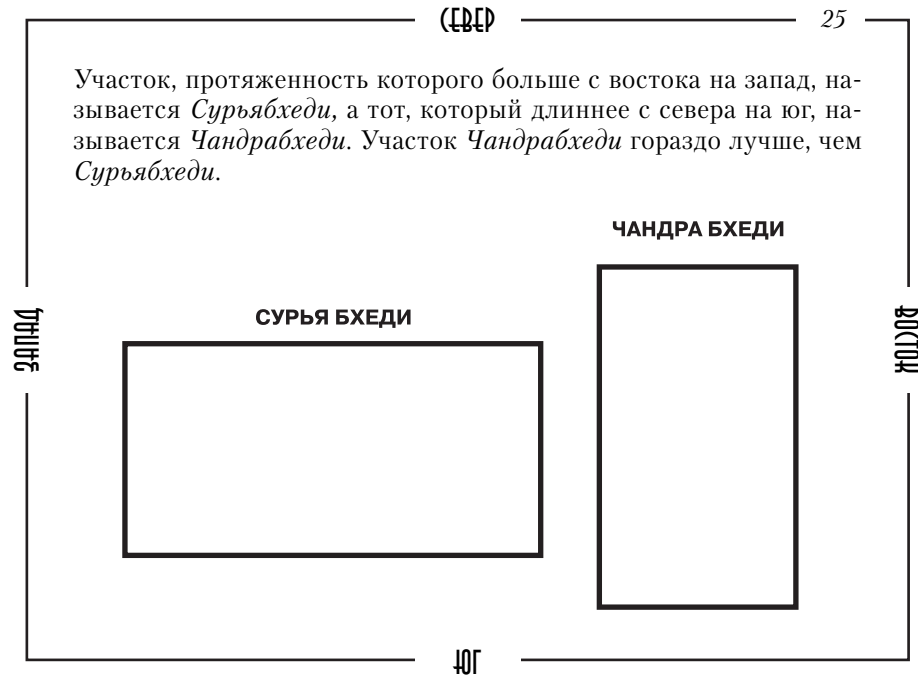
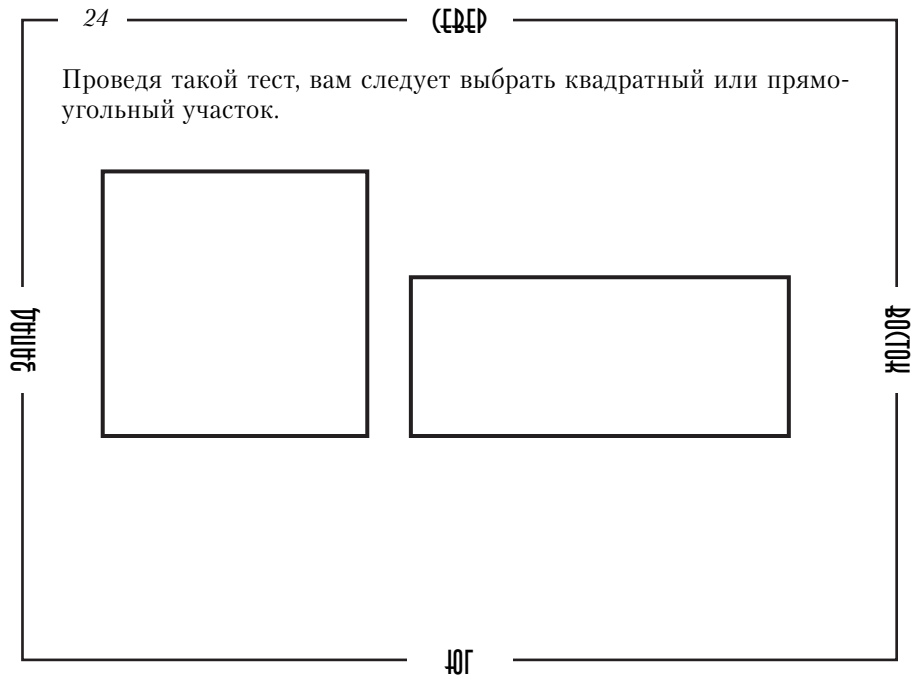

В наши дни очень сложно найти квадратный или прямоугольный участок, четко сориентированный по четырем направлениям: юг, север, восток и запад. Но небольшой скос в пределах 15-20 градусов считается приемлемым.

ЗАПАД

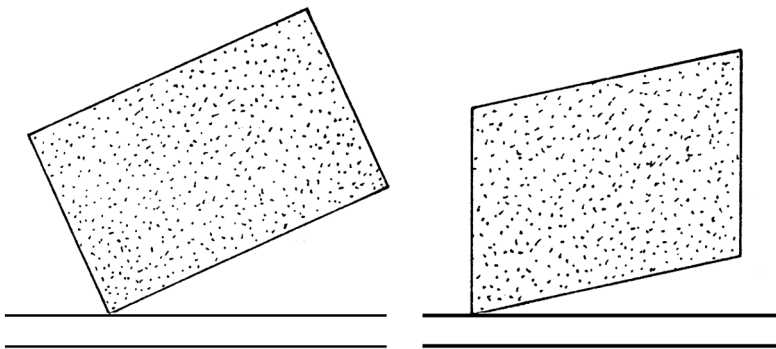

ВОСТОК

ЮГ

Если углы участка указывают на четыре стороны света, то такой участок не следует покупать.

ЗАПАД

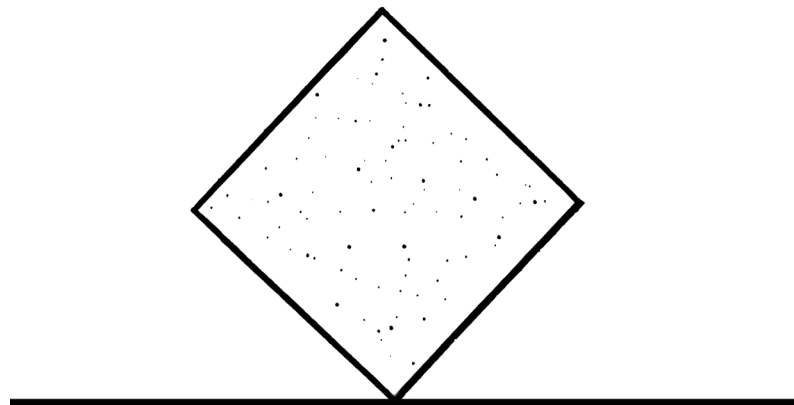

ВОСТОК

ЮГ

Если ваш участок шире у главного входа и уже позади, то он называется львиноголовым участком. Такая форма неблагоприятна.



Если на вашем участке узкий вход и большая тыльная часть, то такой участок называется коровоподобным. Он считается благоприятным.



Если ваш участок не прямоугольный, убедитесь, что, по крайней мере, юго-восточный и юго-западный углы составляют по 90 градусов.

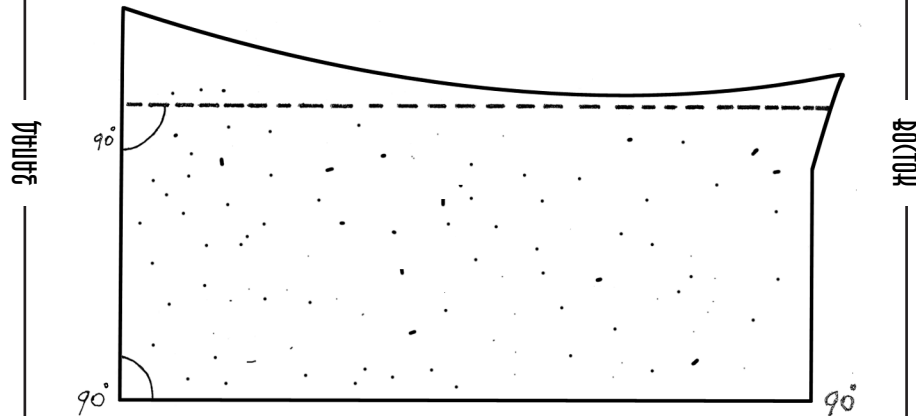

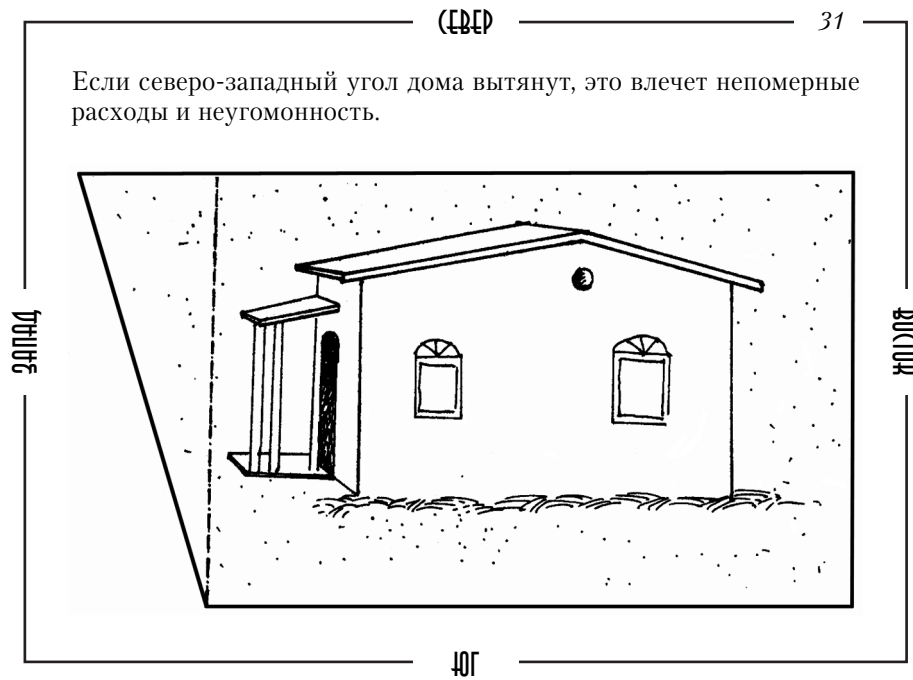
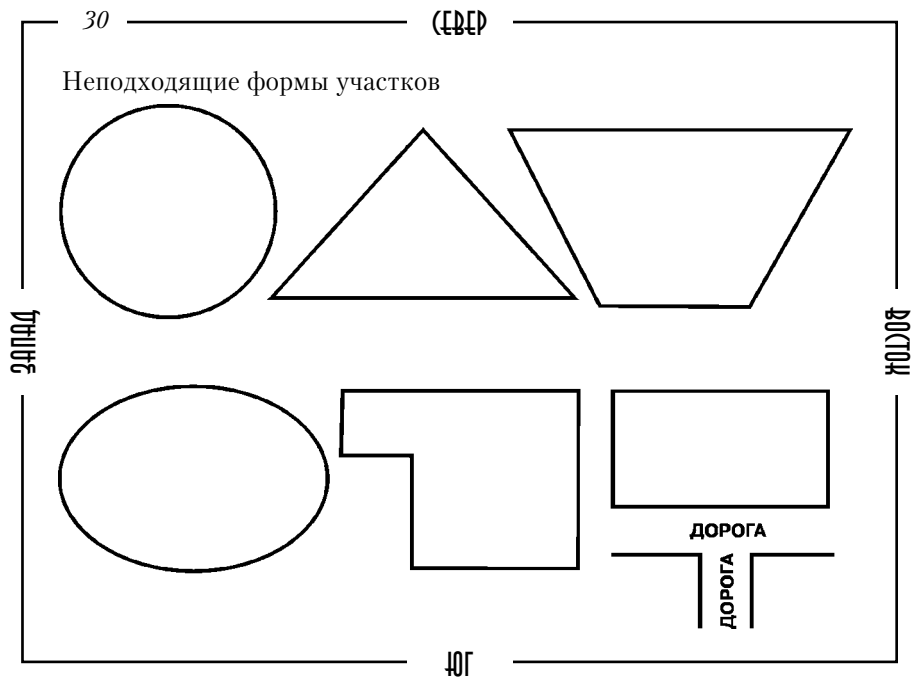

Если юго-восточный угол выступает к востоку или югу, вас ожидают разногласия, споры и потери.

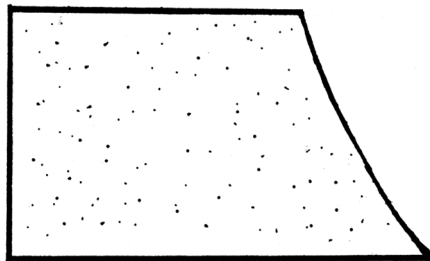
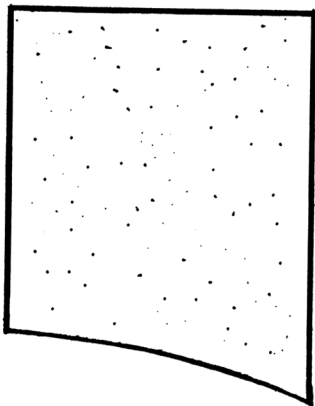

ЗАПАД

ВОСТОК

ЮГ

Очень благоприятно, если северо-восточный край участка удлиннен. Это принесет вам имя, славу и богатство. Лучше, если этот угол составляет менее 90 градусов.

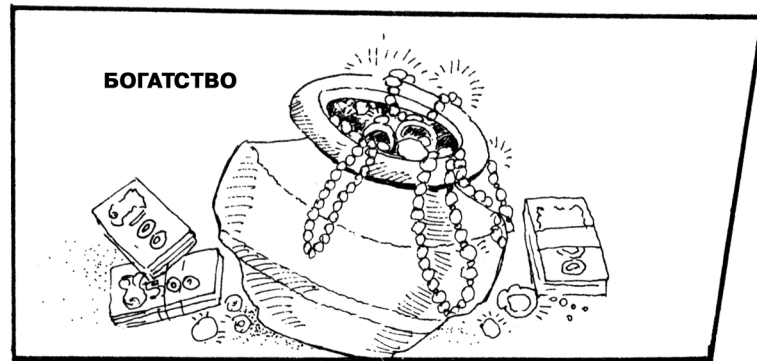

ЗАПАД

ВОСТОК

ЮГ

Если ваша земля вытянута в любую сторону, кроме северо-востока, это неблагоприятно.

ЗАПАД

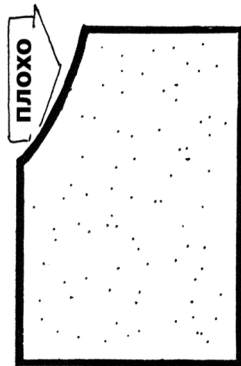
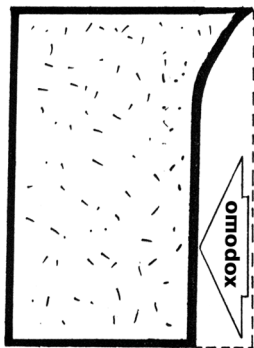
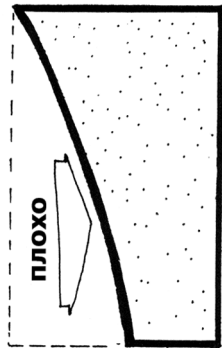

ВОСТОК

ЮГ

Никогда не покупайте участок, срезанный с северо-востока.

ЗАПАД

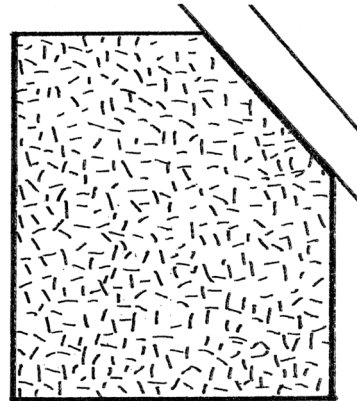
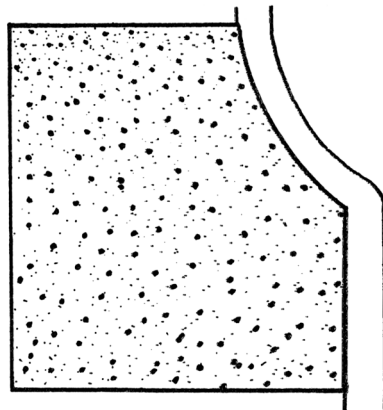

ВОСТОК

ЮГ

Любой участок, зажатый между двумя большими участками, оказывает неблагоприятное воздействие. Он принесет бедность, поэтому откажитесь от него.



Участок не должен соседствовать с какими-либо богоугодными заведениями и общественными местами, такими как дворцы бракосочетания, больницы, суды, заводы; кладбища или крематории.

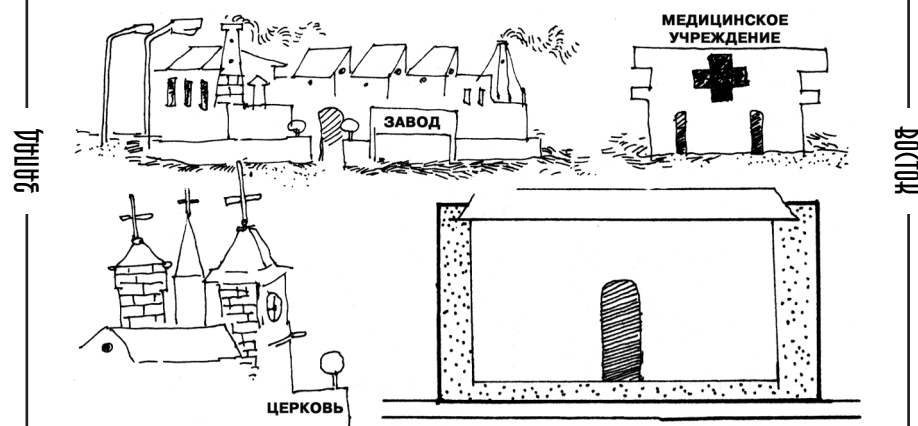

От любого участка, где центр возвышается, как спина черепахи, следует отказаться.

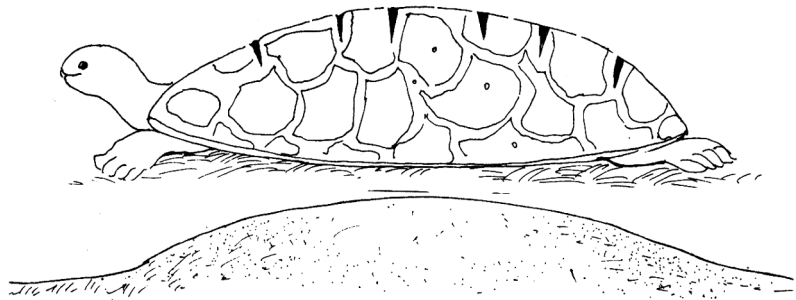

ЗАПАД

ВОСТОК

ЮГ

Самая низкая точка вашего участка должна приходиться на северо-восточный край. Если это не так, то вам следует переместить отсюда часть земли на юго-западный край участка. Если на северо-восточной части есть каменистая почва, возвышение или какая-то постройка, то от участка следует отказаться. Открытый северо-восточный угол считается наилучшим из всех, потому что дает имя, славу и благосостояние.



ЗАПАД

ВОСТОК

ЮГ

В Васту очень важен наклон. Если земля имеет наклон к востоку, то она принесет удачу, если к северу, то это сделает вас богачом, к западу – сулит финансовые потери, а если земля имеет наклон в сторону юга, то это может стать причиной разорения и горя в семье. Поэтому, если ваш участок наклонен к западу или югу, вам надо сделать насыпи с этих сторон, так, чтобы образовался склон к северо-востоку.

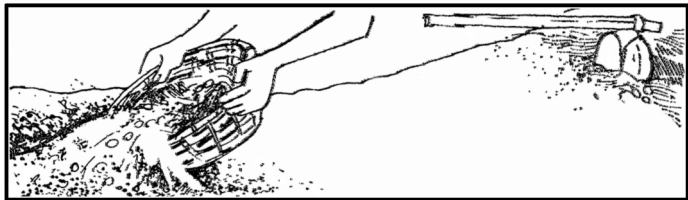

ЗАПАД

ВОСТОК

ЮГ

Если с юга и запада вашего участка расположены холмы и бугры или возвышения, то это принесет вам здоровье и процветание.



ЗАПАД

ВОСТОК

ЮГ

Откажитесь от участка, если к северу или востоку от него расположены холмы.

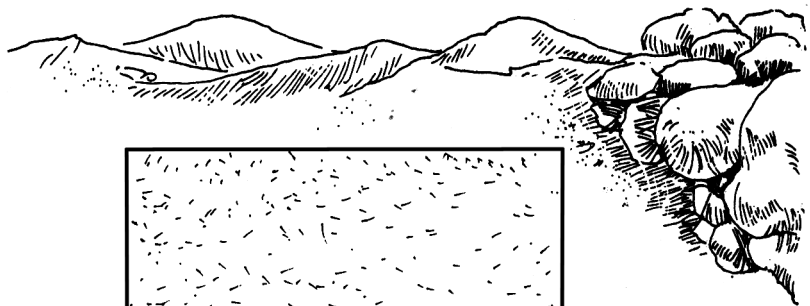

ЗАПАД

ВОСТОК

ЮГ

Любой участок, который ниже с севера и востока и граничит с высокими или низкими холмами, или высотным зданием с западной и южной сторон, очень хорош.

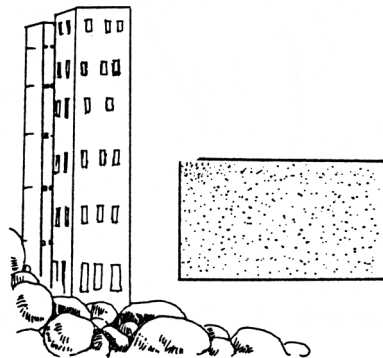

ЗАПАД

ВОСТОК

ЮГ

Юг или запад участка должен быть выше, чем север и восток. Если это не так, вам надо отсыпать юго-западный край земель с северо-востока. Если это невозможно, не стоит покупать такой участок.

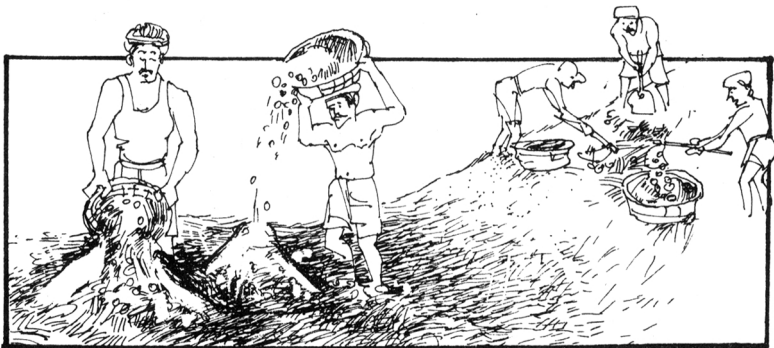

Очень хорошо, если с северо-восточной стороны вашего участка протекает река, находится канал или шахта колодца.

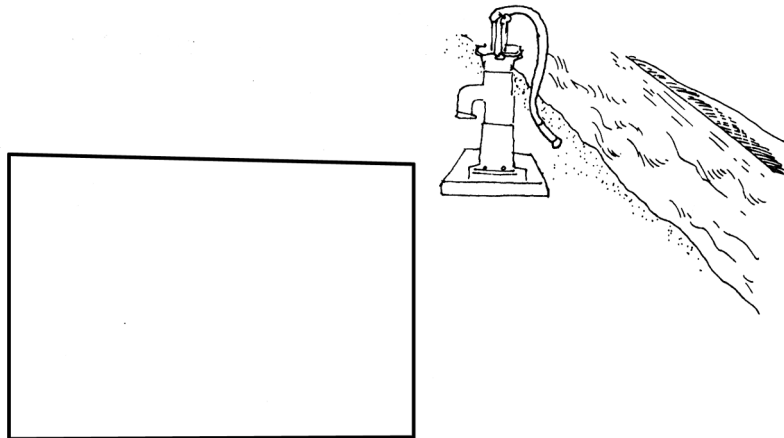

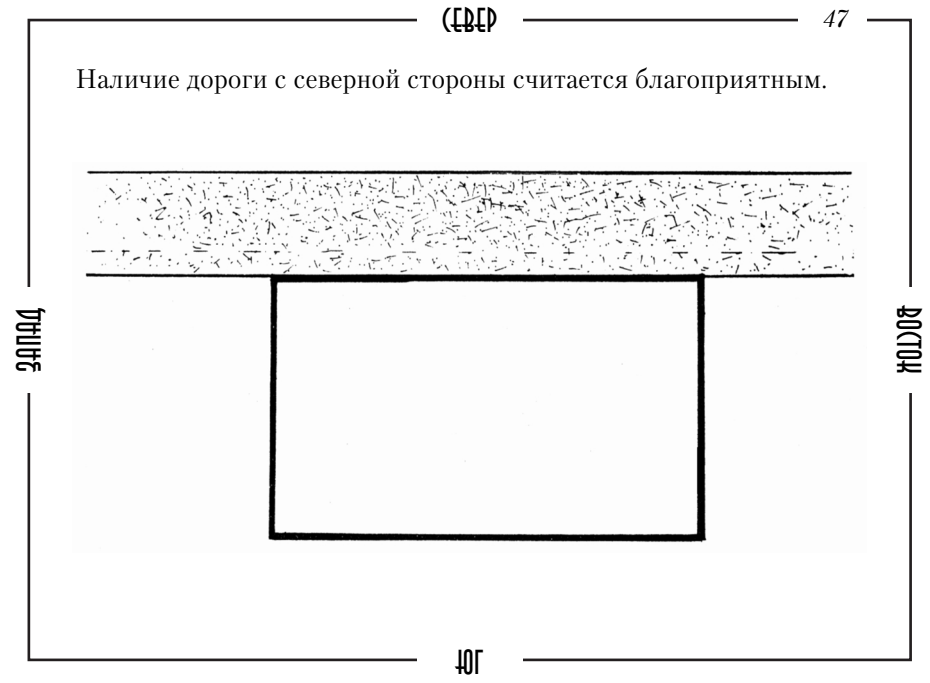
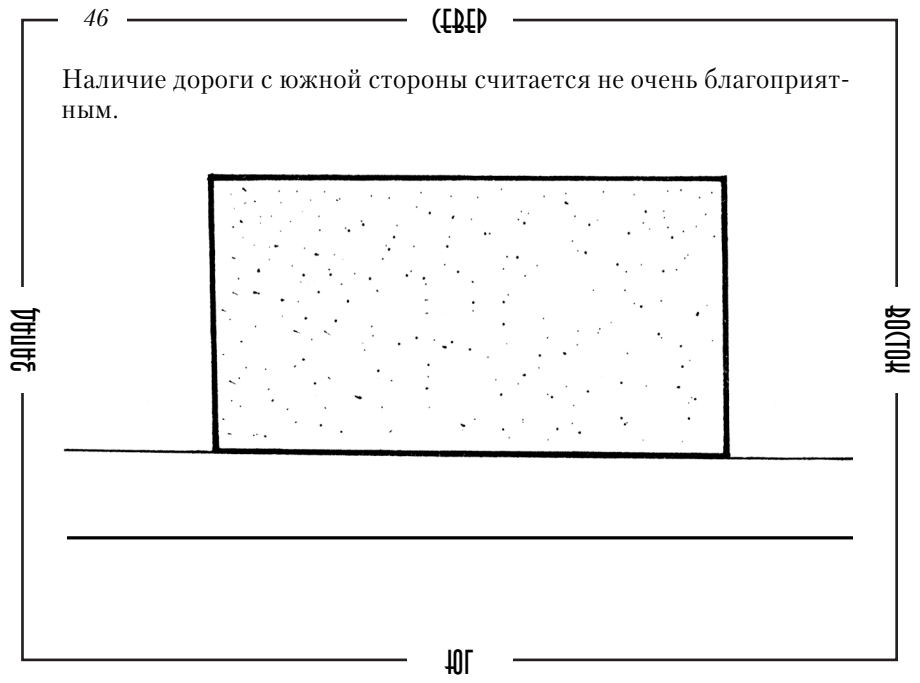

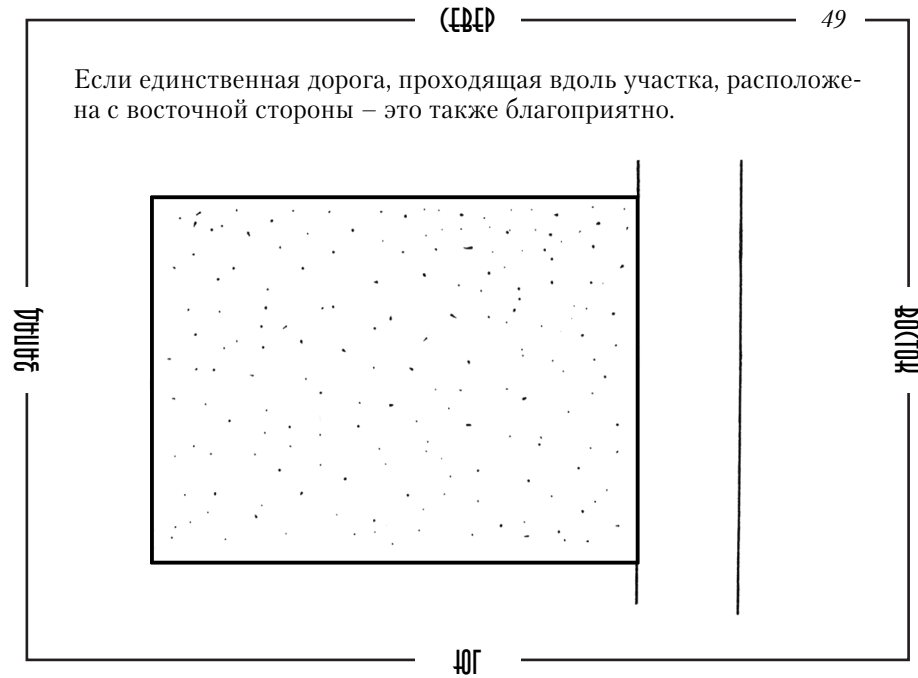
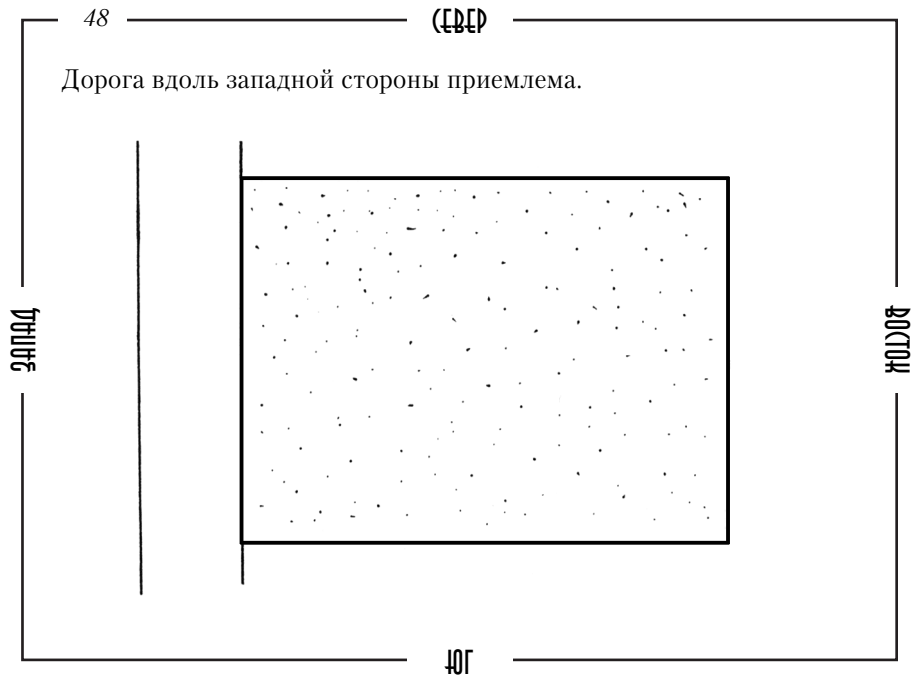

Если ваш участок не обращен ни к какой из сторон света, и дороги, проходящие вдоль его границ, также не сориентированы по сторонам света, то нужно планировать свой дом таким образом, чтобы его стены не были параллельны дороге, граничащей с участком. Тем не менее, дом следует располагать в соответствии с положением северного магнитного полюса, чтобы полностью согласовать с направлением 4-х сторон света.

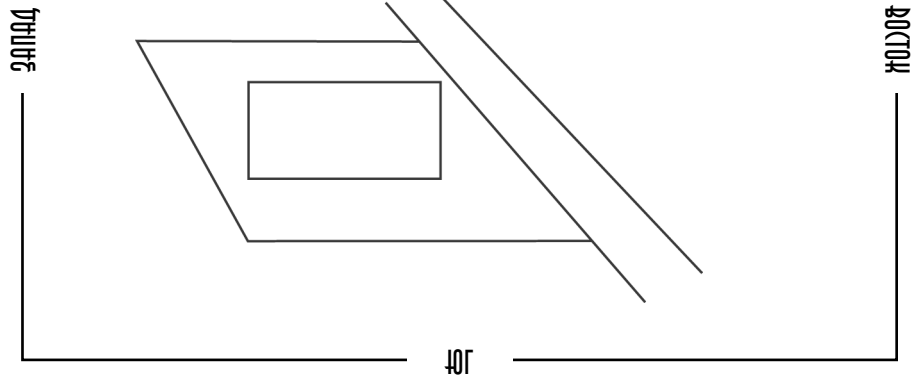

Если дороги проходят вдоль северной и западной сторон участка, это нормально.

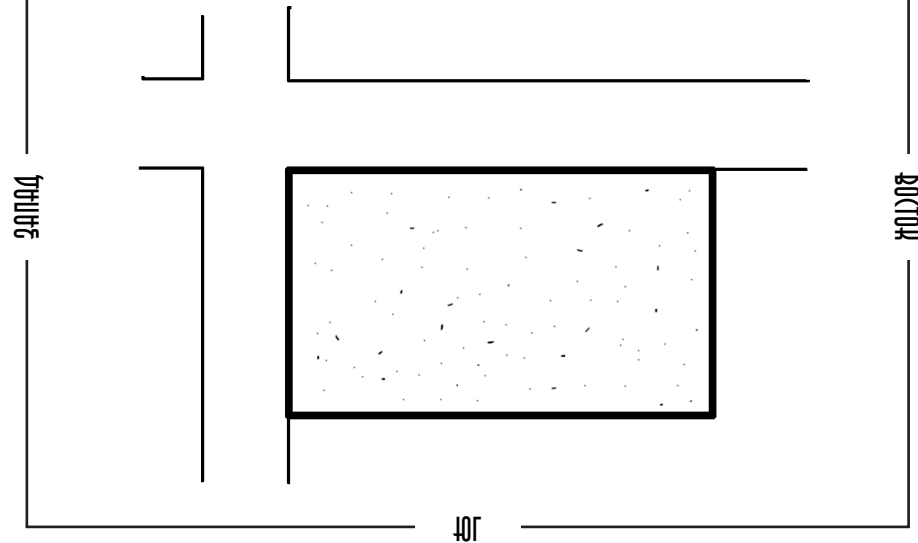

Если дороги проходят вдоль восточной и северной сторон участка, это также хорошо.

ЗАПАД

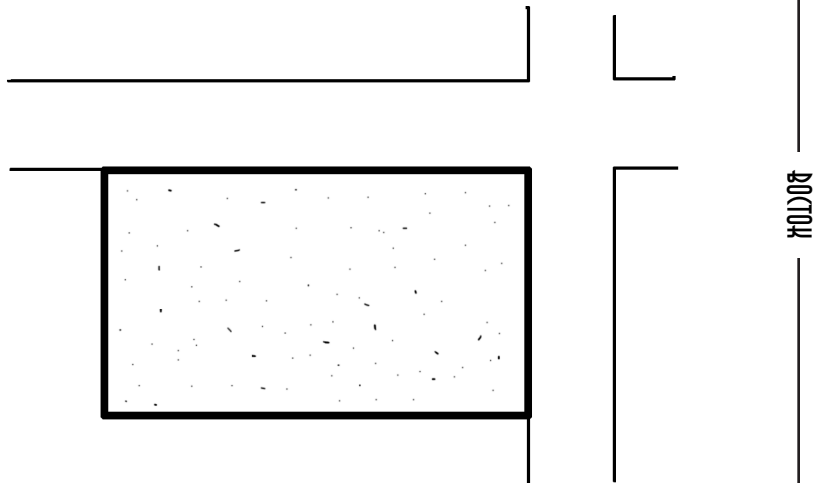

ЮГ

ВОСТОК

Если вы бизнесмен, то, в зависимости от других факторов, дороги вдоль западной и южной сторон вашего участка могут оказывать благоприятное влияние.

ЗАПАД

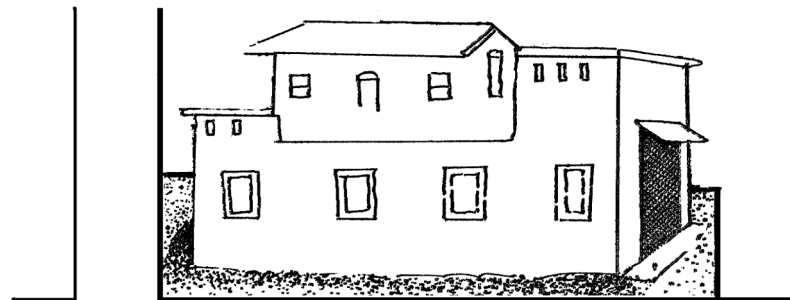

ЮГ

ВОСТОК

Участок, окруженный тремя дорогами с востока, запада и севера, считается хорошим.

ЗАПАД

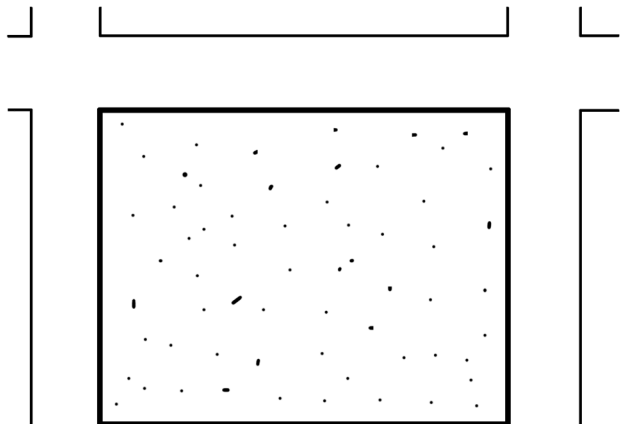

ВОСТОК

ЮГ

Наличие дорог с севера, запада и юга от дома неблагоприятно.

ЗАПАД

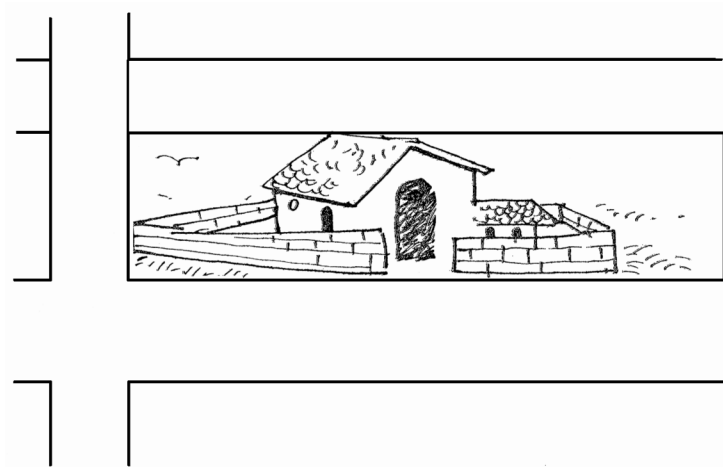

ВОСТОК

ЮГ

Если три дороги с юга, востока и запада окружают ваш участок, это также не очень хорошо.

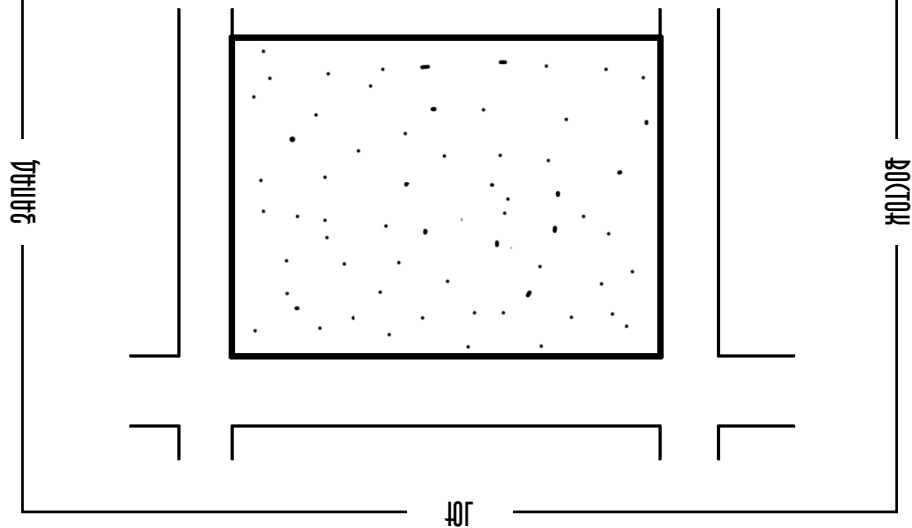

Квадратный участок, окруженный дорогами со всех 4-х сторон, может обещать небеса своим обитателям. Покупайте его, сколько бы он ни стоил.

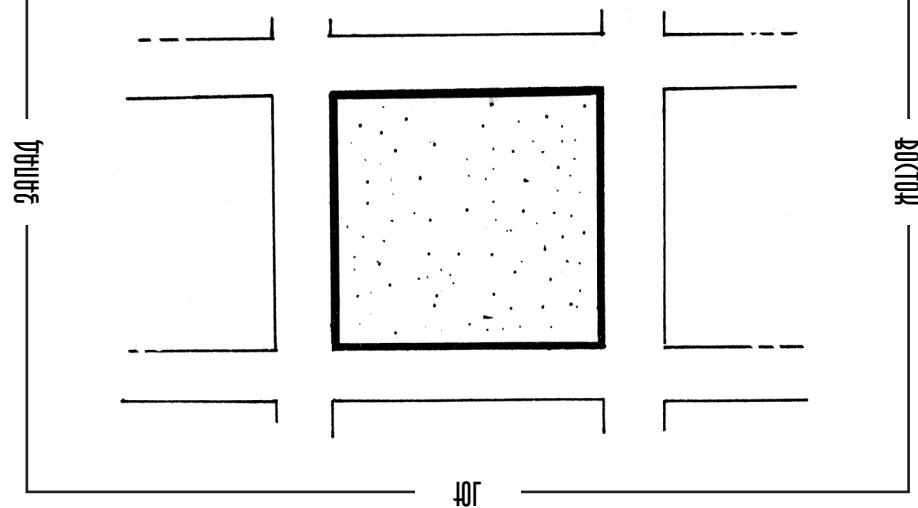

Очень плохо, если дорога упирается одним концом в ваш дом. Никогда не покупайте участок, в который, как кинжал, втыкается дорога, если только она не направлена на северо-восток.

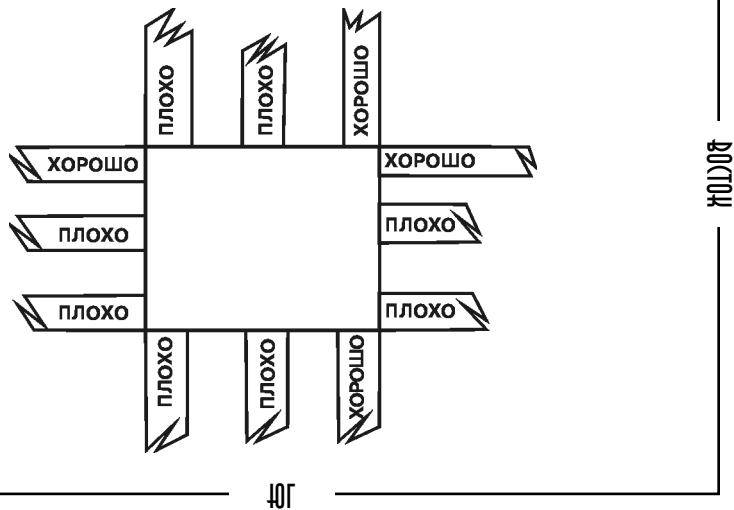

Считается очень благоприятным, если с северо-восточного угла к вашему дому подходят дороги.

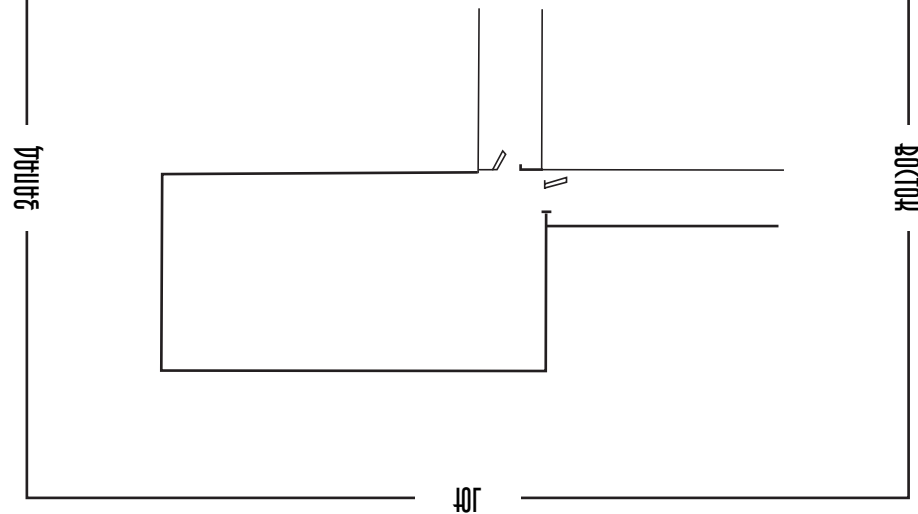

Участок не должен прилегать к развилкам и Т-образным перекресткам.

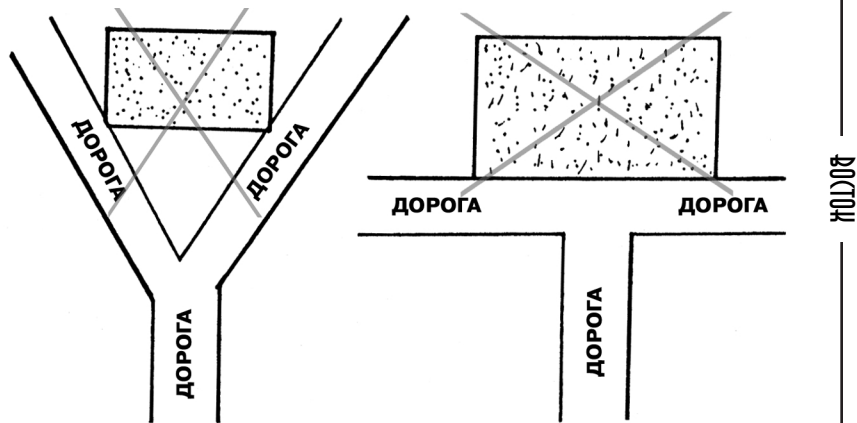

После приобретения участка, там следует посадить какое-либо семечко и удобрить почву коровьим навозом, и, если возможно, привязать там на некоторое время корову с теленком.

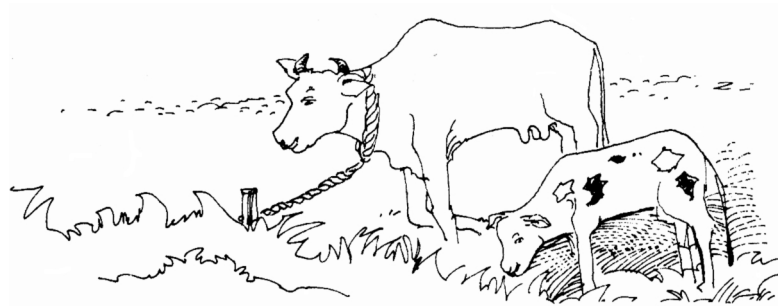



**II. ПЛАНИРОВКА  
УЧАСТКА**



Ничто не должно заслонять главный вход: ни электрический или телефонный столб, ни дерево, ни булыжники.

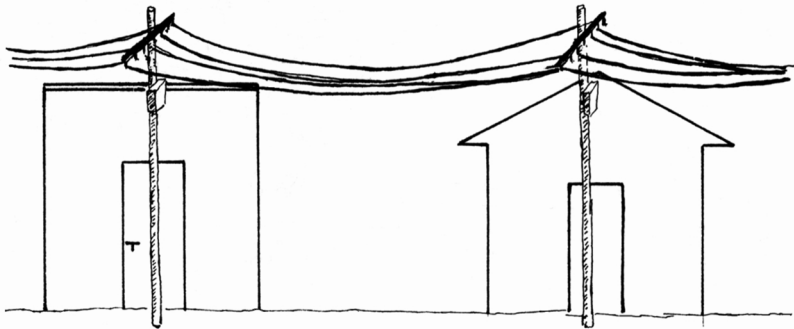

ЗАПАД

ВОСТОК

ЮГ

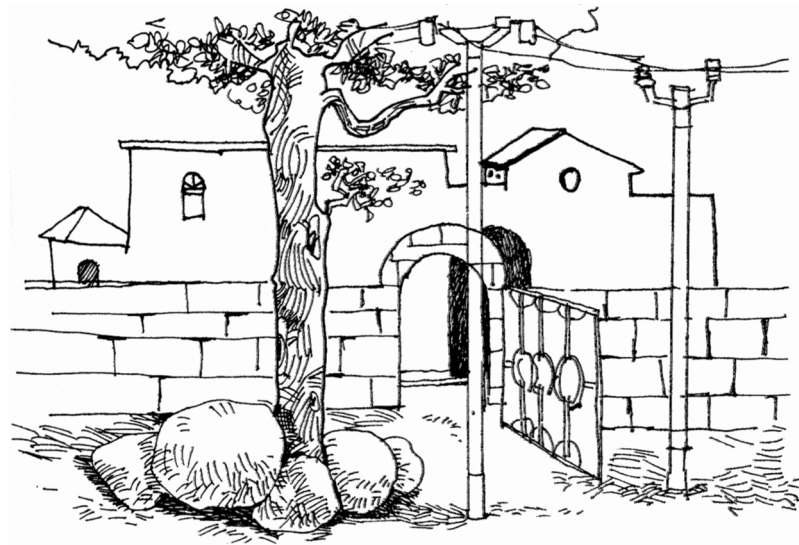

ЗАПАД

ВОСТОК

ЮГ

Валуны, мусор и возвышенности напротив ворот вашего дома или завода оказывают неблагоприятное воздействие.

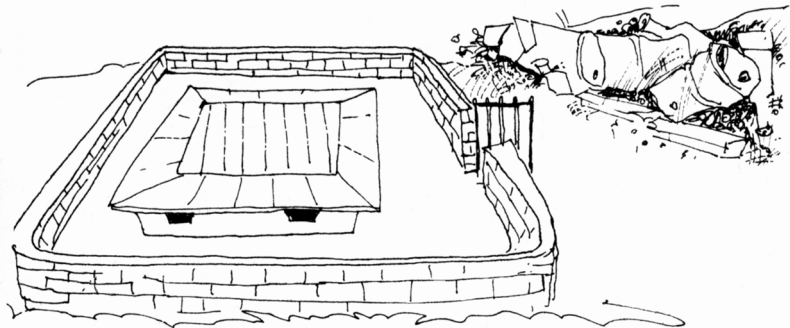

ЗАПАД

ВОСТОК

ЮГ

Если все эти объекты удалены от главного входа на расстояние, превышающее две длины вашего здания, то они не будут иметь никакого значения.

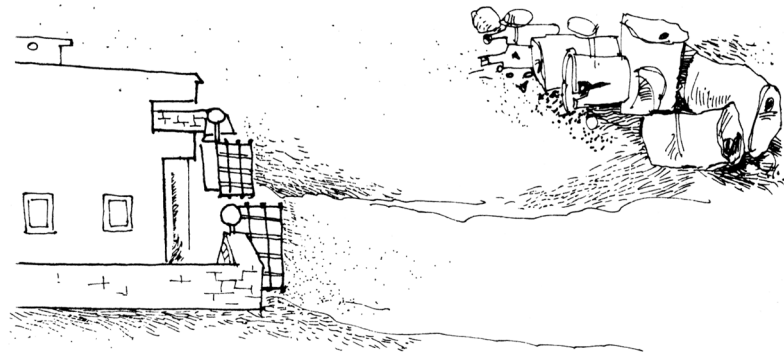

ЗАПАД

ВОСТОК

ЮГ

Ворота или калитка не должны выходить на религиозные здания, особенно на храм. На ваш дом не должна падать тень ни от одного религиозного сооружения.

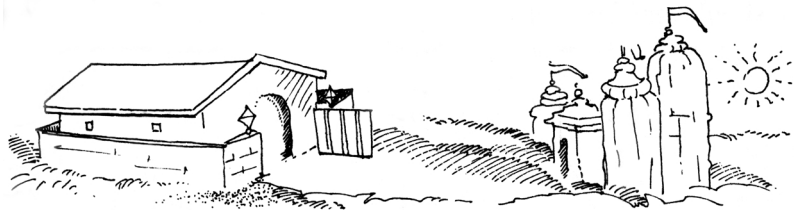

Если это религиозное здание находится, по крайней мере, на расстоянии, составляющем две высоты вашего дома, тогда оно никак не повлияет на дом.

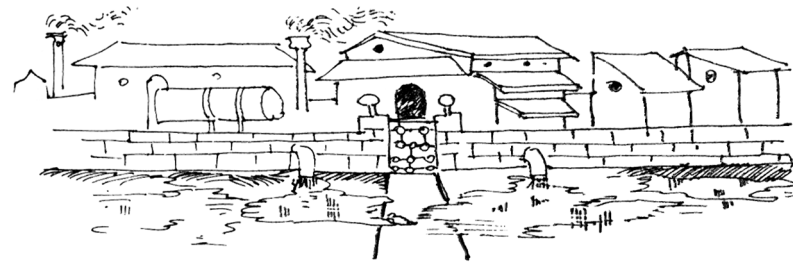

Поток грязной воды перед домом, заводом или офисом однозначно указывает на утрату состояния. Даже грязная стоячая вода неблагоприятна.

Не используйте материал старого здания для постройки нового. Строя новый дом, всегда используйте новую древесину и новый материал.

Когда вы планируете здание, оставляйте больше свободного места с севера и востока и меньше пространства с юга и запада. Другими словами, здание следует размещать в юго-западном углу участка.

ЗАПАД

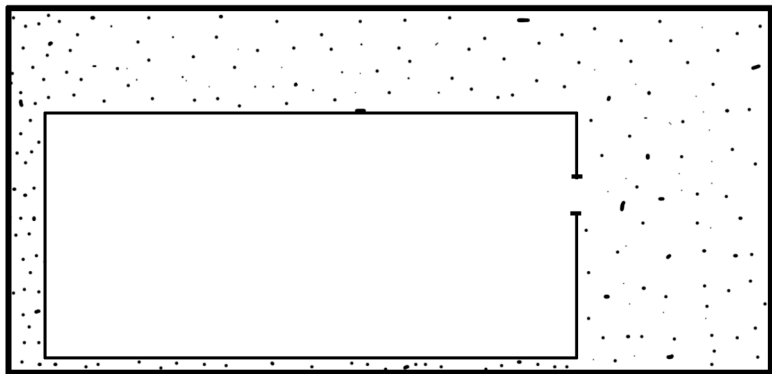

ВОСТОК

ЮГ

Если вы оставите больше места с западной стороны дома, такое расположение будет отрицательно влиять на членов семьи мужского пола.

ЗАПАД

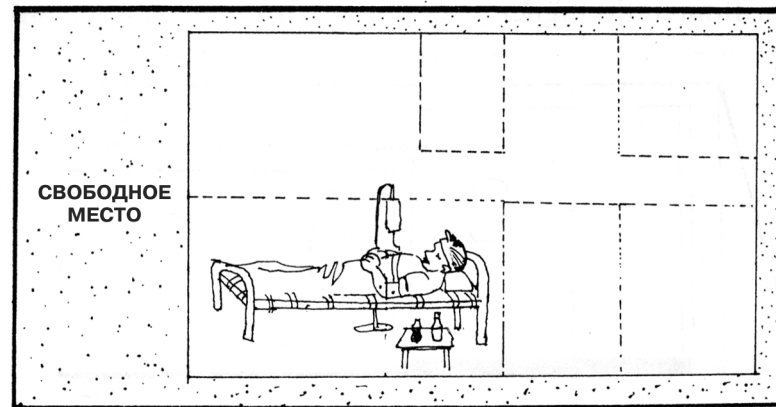

ВОСТОК

ЮГ

Строения на территории: пристройки, флигели и т. п. – никогда не должны касаться ни восточной, ни северной стен.

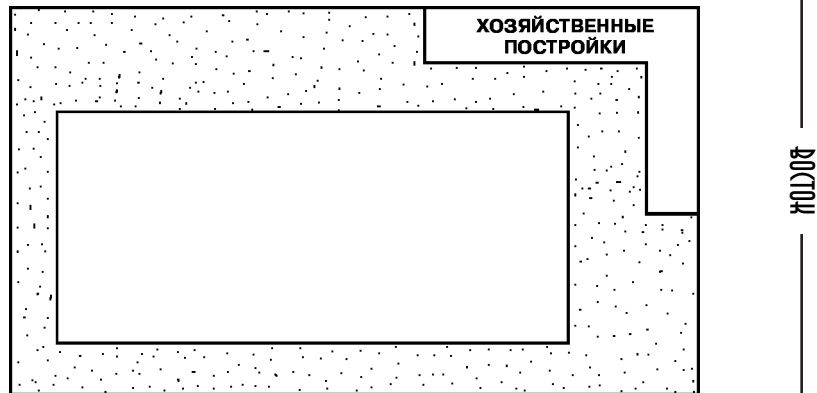

Каменные скульптуры, сады Моголов, сады камней должны устраиваться с юго-западного угла здания.

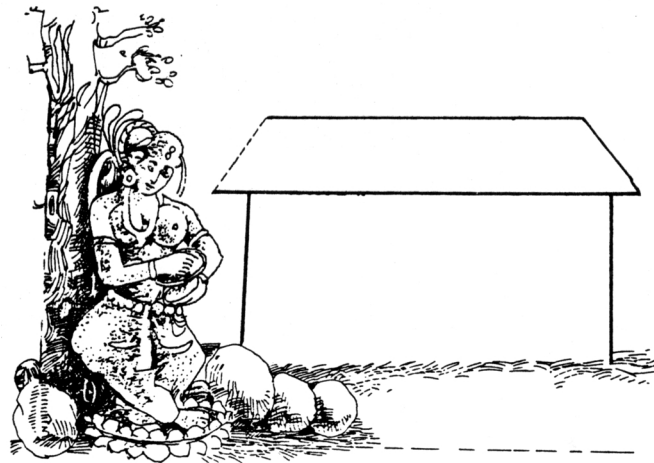

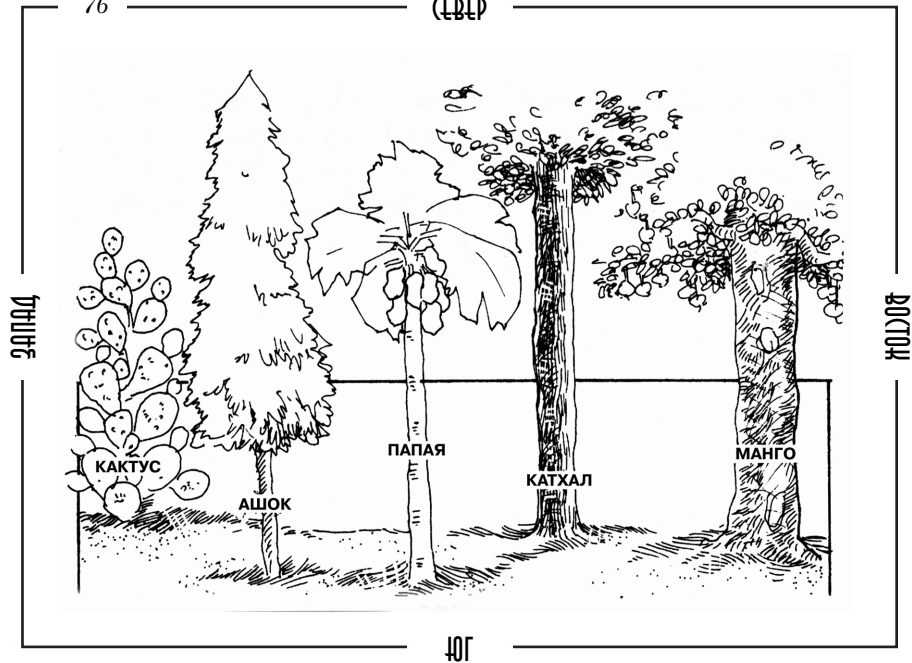

Туласи (базилик) предпочтительно выращивать на восточной, северной или северо-восточной стороне дома. Она оказывает очень благоприятное воздействие.

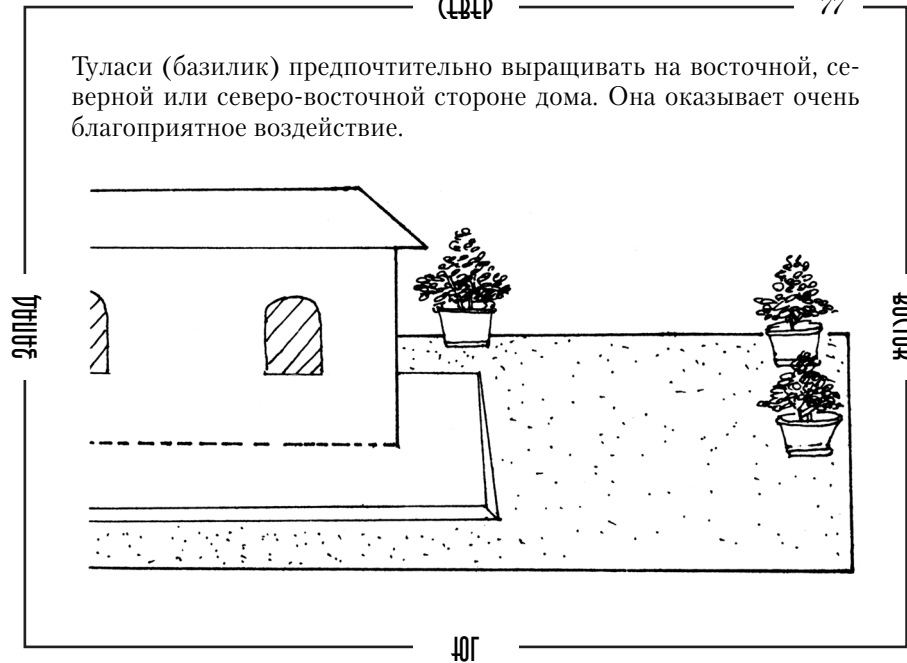

Считается очень хорошим следующий план посадки деревьев: баньяновое дерево на востоке, гуларовое – на юге, пиипаловое – на западе и дерево под названием бер на севере.

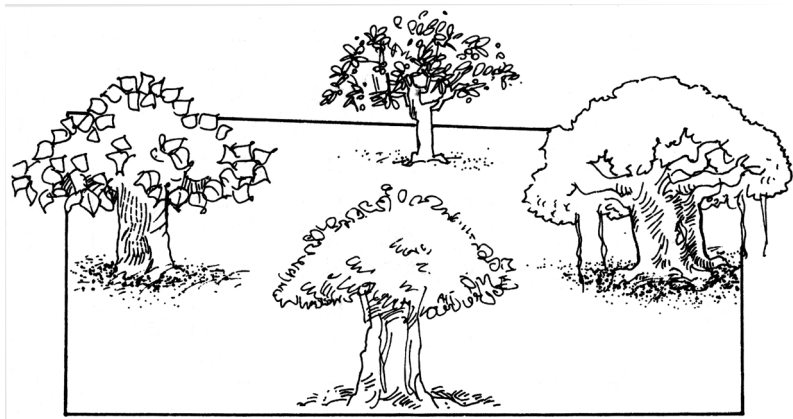

Высокие деревья должны находиться с юго-западной стороны. Если деревья или стены затеяют северо-восточную часть дома, это отрицательно влияет на новорожденных мальчиков и взрослых мужчин семьи.

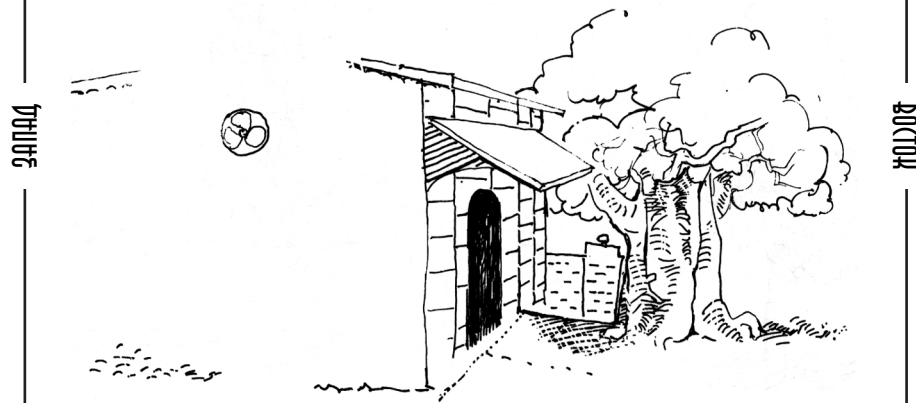

Высокие деревья не должны загораживать ворота и северо-восточную часть участка. Ни при каких обстоятельствах не сажайте деревья прямо напротив входа на участок вашего дома, магазина или завода.

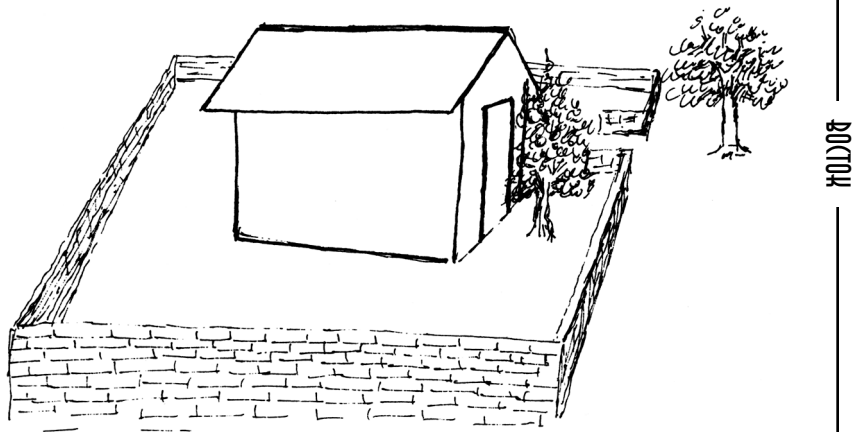

Число деревьев вокруг дома должно быть четным. Все они должны располагаться на юго-западной стороне вашего участка.

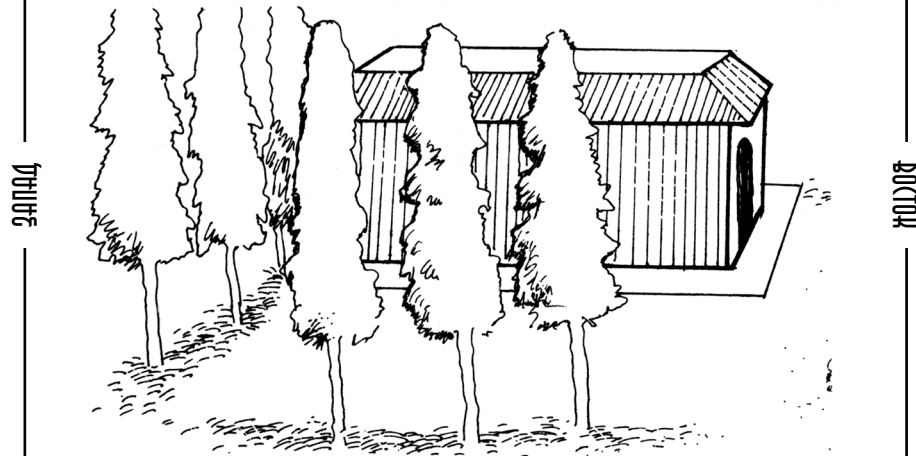

Если тень дерева падает на здание во второй четверти дня, это принесет в дом беспокойства. Они не коснутся жильцов, если тень падает на дом лишь в первой и последней четвертях дня. Скорее, это принесет успех.

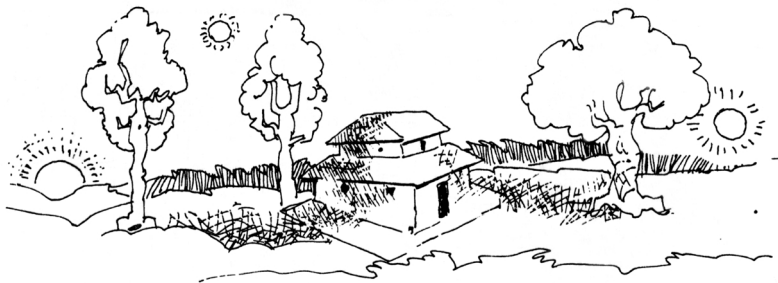

ЗАПАД

ВОСТОК

ЮГ

В соответствии с Васту, гранатовые деревья (анары), амлы, кокосовые пальмы и каталовые деревья оказывают благоприятное воздействие.



ЗАПАД

ВОСТОК

ЮГ

Не сажайте деревья, которые дают молочно-белый сок, когда обламываются ветки. Не выращивайте колючие деревья и кустарники. Даже кактусы не подходят. Но если вы посадите ашоковые и каталовые деревья между ними, то, в результате, отрицательное влияние колючих растений будет заметно подавлено.

ДУШЕ

ВОСТОК

ЮГ

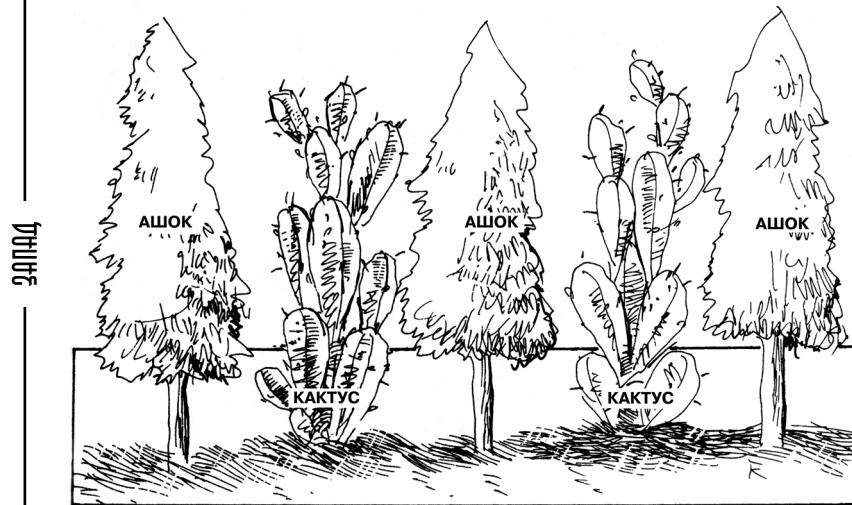

ДУШЕ

ВОСТОК

ЮГ

Никогда не выращивайте деревья, принесенные с территории кладбища, крематория, с обочин дорог или подаренные больными или умершими людьми.



ДУША

ВОСТОК

ЮГ

Не следует разводить в доме голубей. Но вы можете держать уток, кур, попугаев, собак и кошек с юго-восточной и северо-западной стороны дома.

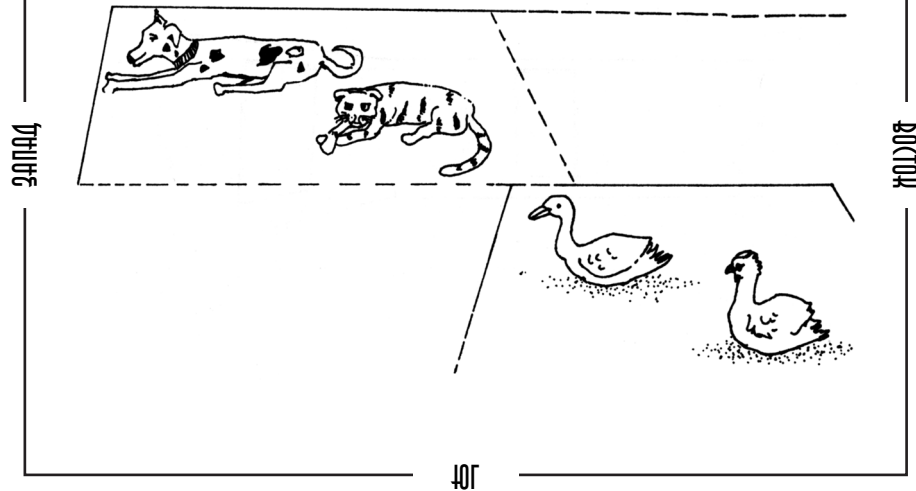

ДУША

ВОСТОК

ЮГ



### III. ЖСТЕРЪЕР ДОМА

Как я уже упоминал, на северо-востоке не должно быть ни высокого здания, ни возвышений. Площадка должна иметь наклон к северо-востоку, и северные и восточные стены здания также должны быть ниже, чем южные и западные. Если это возможно, то северные и восточные стены должны быть тоньше.

ЗАПАД

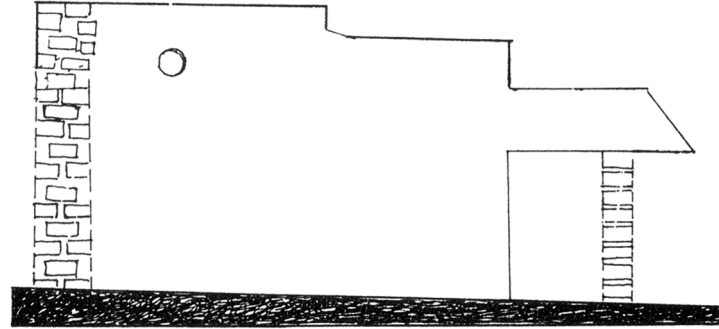

ВОСТОК

ЮГ

Юго-западный угол должен составлять строго 90 градусов. Если это не так, то нужно его исправить. Юго-западный угол дома следует утяжелить: здесь стены должны быть выше и толще, а пол немного выше.

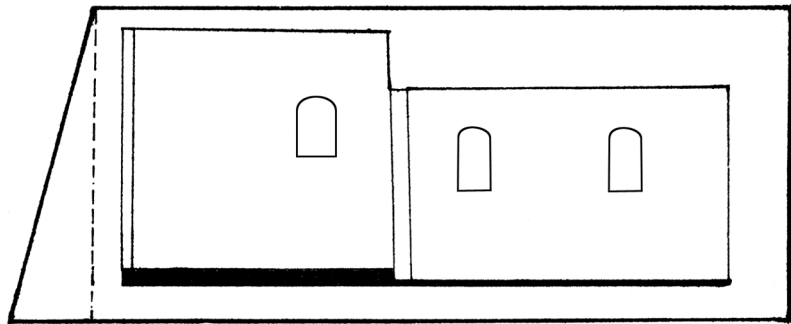

Крыша также должна иметь скат к северу, востоку или северо-востоку. Дождевая вода должна стекать с северо-восточной, северной или восточной стороны здания.

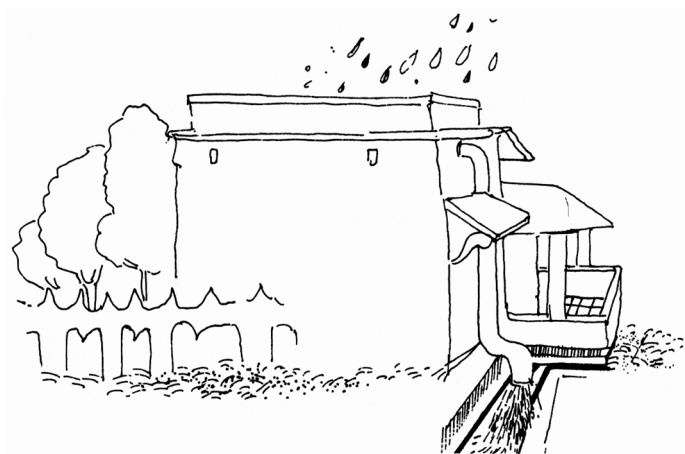

Не вселяйтесь в дом без дверей и с разрушенной крышей.

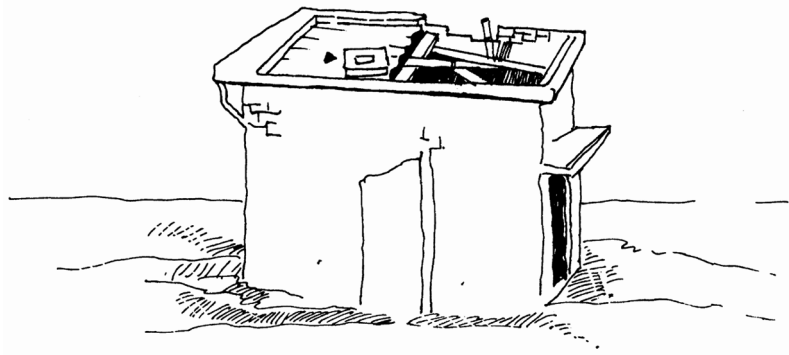

ЗАПАД

ВОСТОК

ЮГ

Постарайтесь спланировать дом так, чтобы большая часть дверей и окон выходила на восточную и северную стороны.

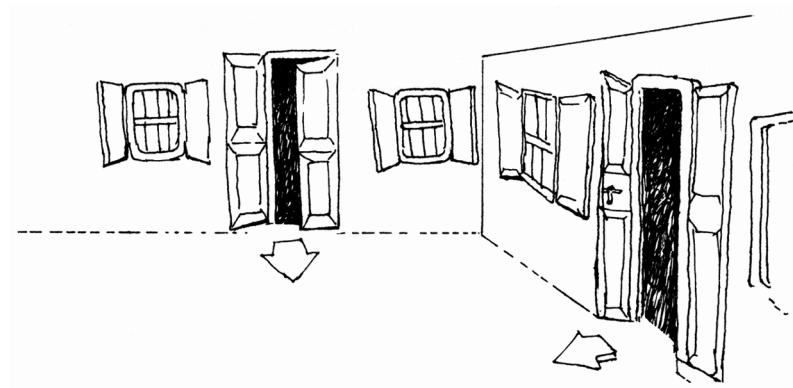

ЗАПАД

ВОСТОК

ЮГ

На втором этаже должно быть меньше дверей и окон, чем на первом.

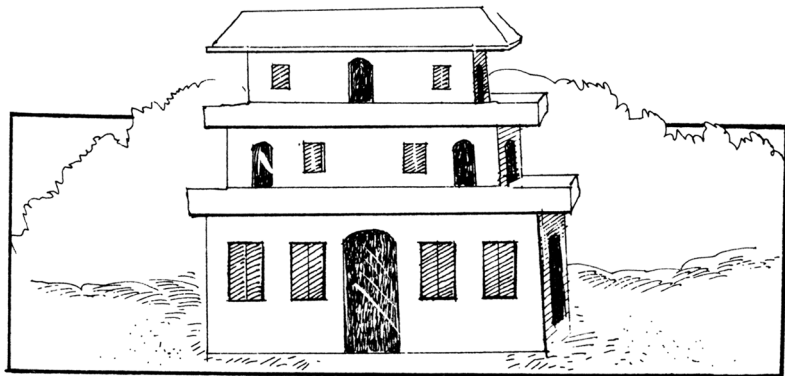

Размер главной двери не должен быть ни слишком большим, ни слишком маленьким. Он должен соответствовать пропорциям здания.

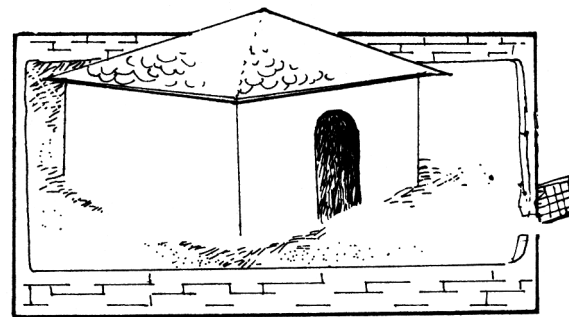

Если вы оставите открытое пространство с востока и севера от дома, не оставляйте свободного места с западной стороны. Главный вход следует делать точно посередине западной стены. Смещение его южнее или севернее неблагоприятно.

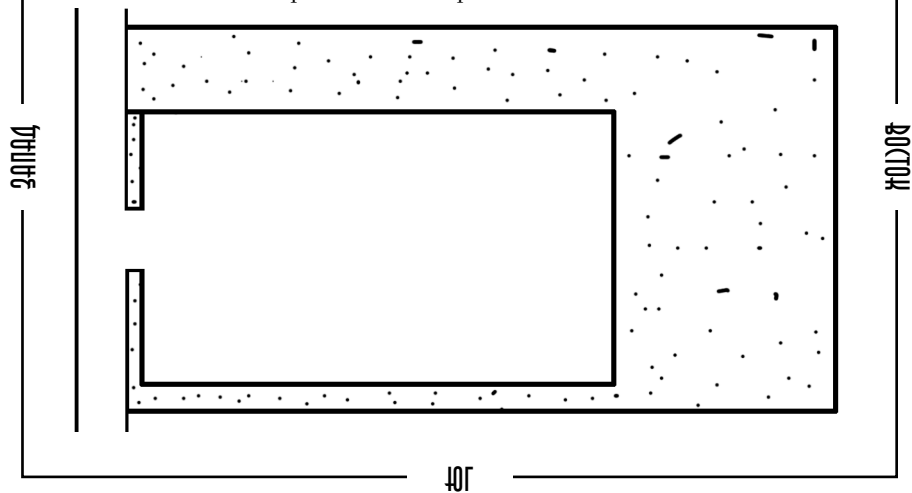

Если фасад вашего дома выходит на северную сторону, дверь следует размещать на северной или северо-восточной стене дома. На этой стороне вы можете соорудить веранду или балкон. В таком доме не следует размещать три двери друг напротив друга. Размещения двух или трех дверей на одной прямой, выстроенных в ряд, следует избегать почти во всех домах.

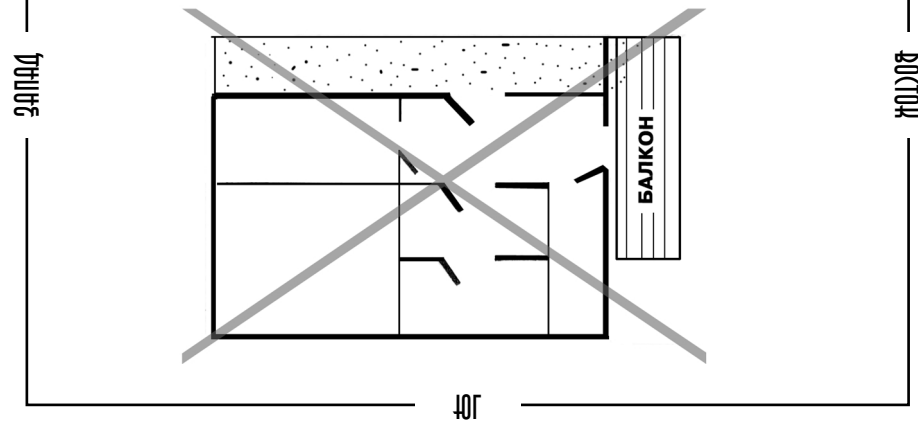

100

(СЕВЕР)

В доме, фасад которого выходит на юг (если этого нельзя избежать), дверь следует размещать точно посередине южной стороны участка. На южной стороне не должно быть ни веранды, ни балкона. Даже при таком расположении с восточной и северной сторон следует оставлять больше открытого пространства.

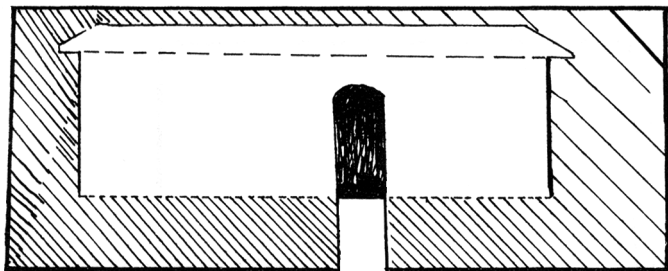

ЮГ

ВОСТОК

ЗАПАД

(СЕВЕР)

101

Если вы хотите сделать дверь на восточной стороне дома, разделите фасад дома на 9 равных частей. Отступите 5 частей справа и поместите дверь на шестом отрезке.

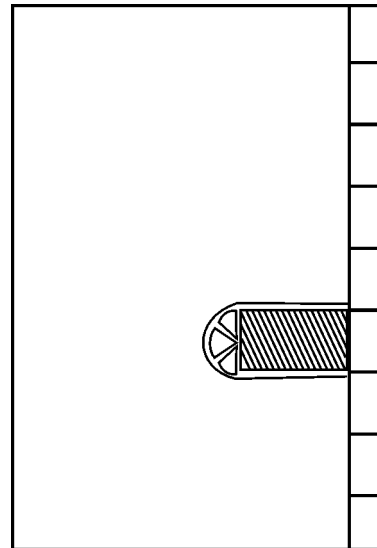

ЮГ

ВОСТОК

ЗАПАД

102

СЕВЕР

Если дверь выходит на восток или на север, не располагайте ее четко посередине стены здания. Сдвиньте ее к северо-востоку.

ЗАПАД

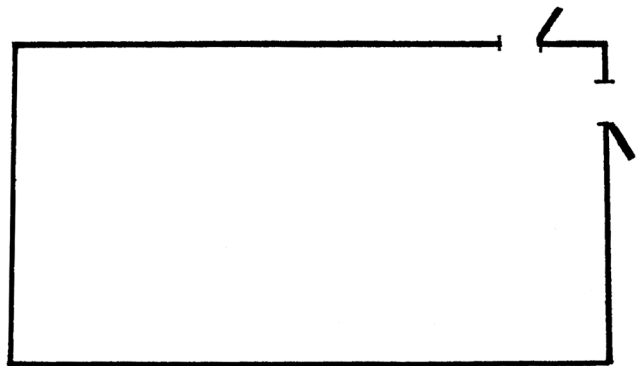

ВОСТОК

ЮГ

СЕВЕР

103

Не следует устанавливать дверь ниже уровня пола вашего дома или завода.

ЗАПАД

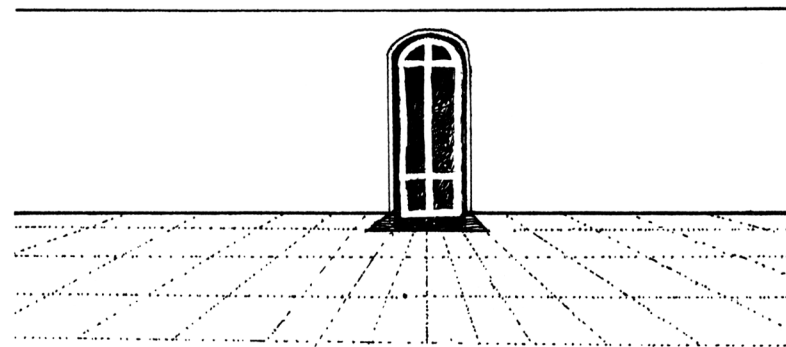

ВОСТОК

Входная дверь на верхнем уровне должна быть немного меньше, чем дверь на нижнем уровне.

ЮГ

Если у вас две входные двери, то их следует помещать на восточной и западной сторонах для хорошего поддержания баланса. Но двери не должны находиться на одной прямой линии.

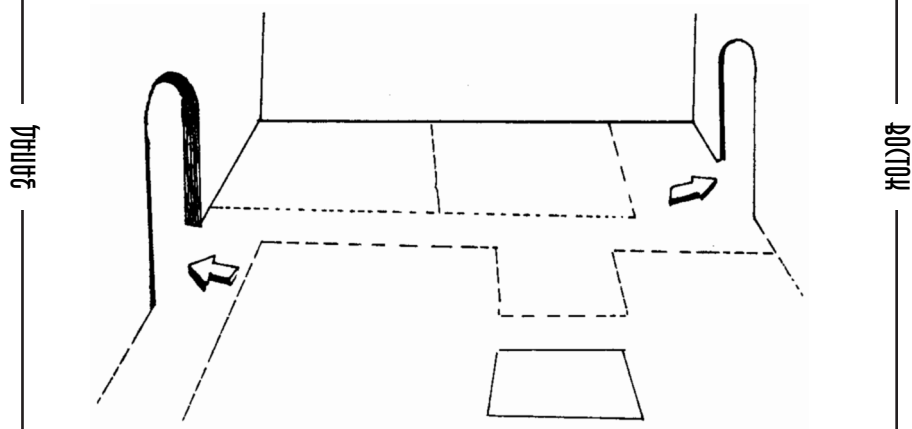

Остальные двери в доме не должны быть больше входной двери.

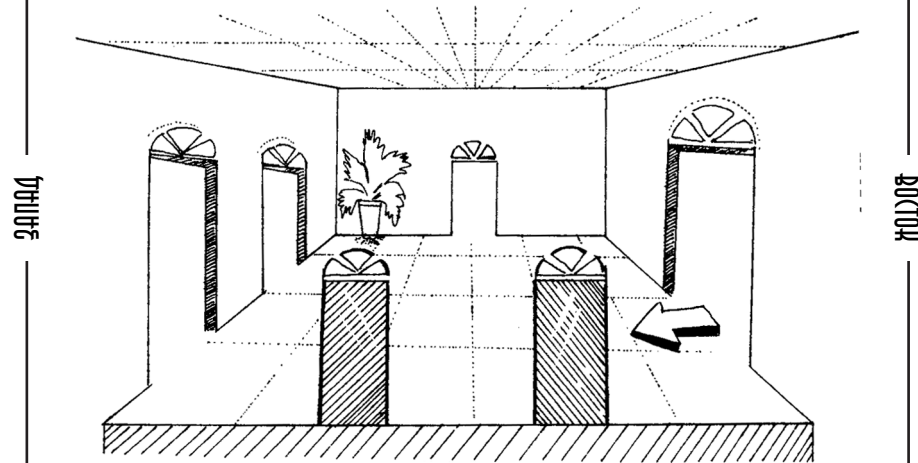

Если возможно, то сделайте так, чтобы окна кухни выходили на восточную и южную сторону.



ВОСТОК

ЮГ

ЗАПАД

Подвальное помещение дома, завода или магазина следует располагать в северо-восточной части дома.

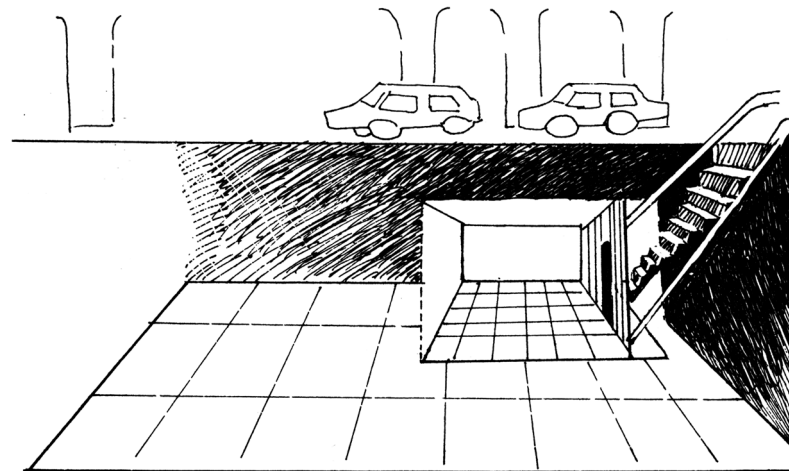

ВОСТОК

ЮГ

ЗАПАД

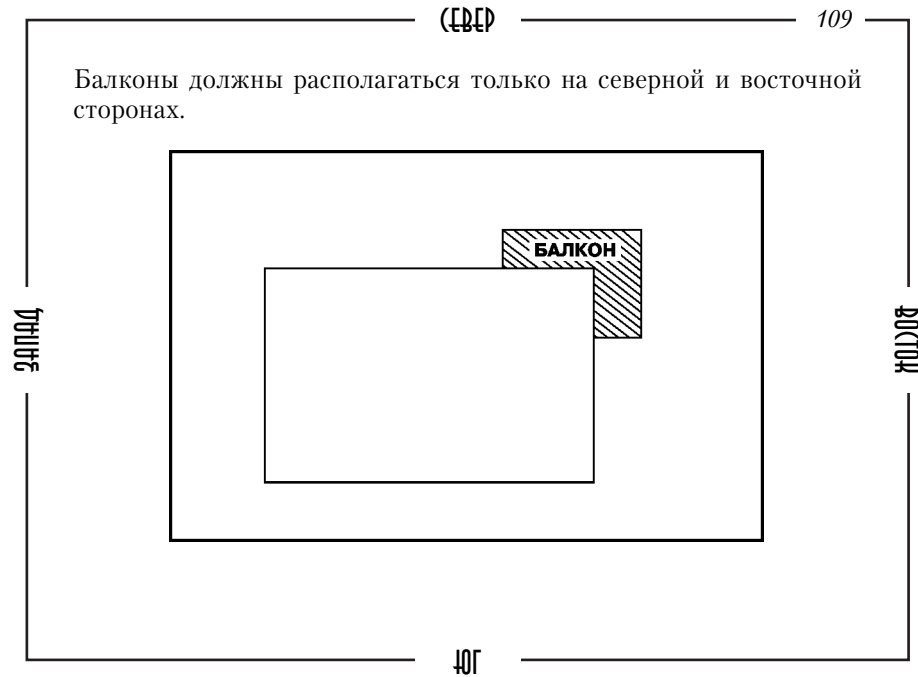
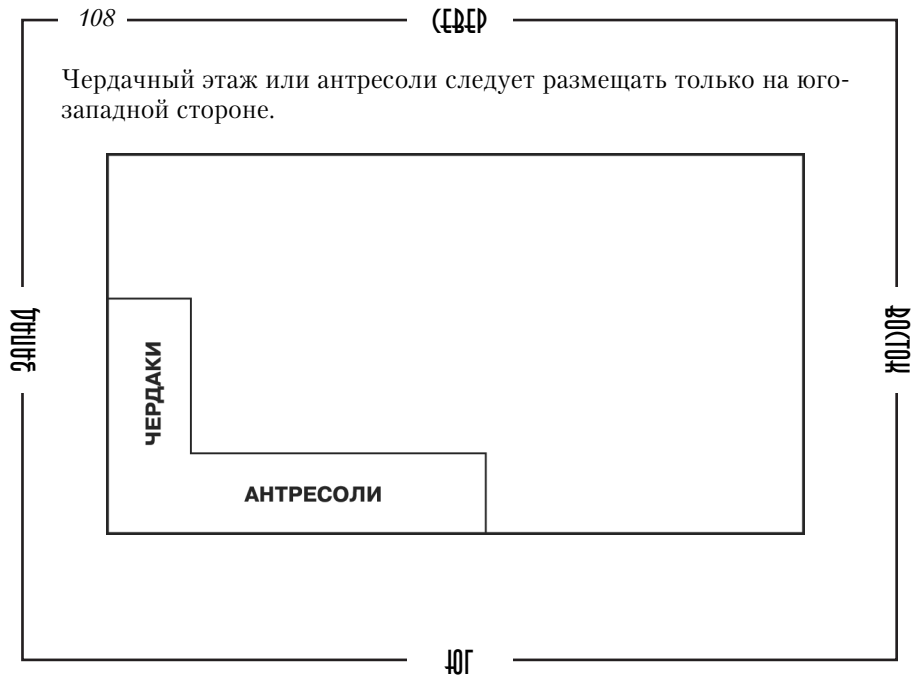

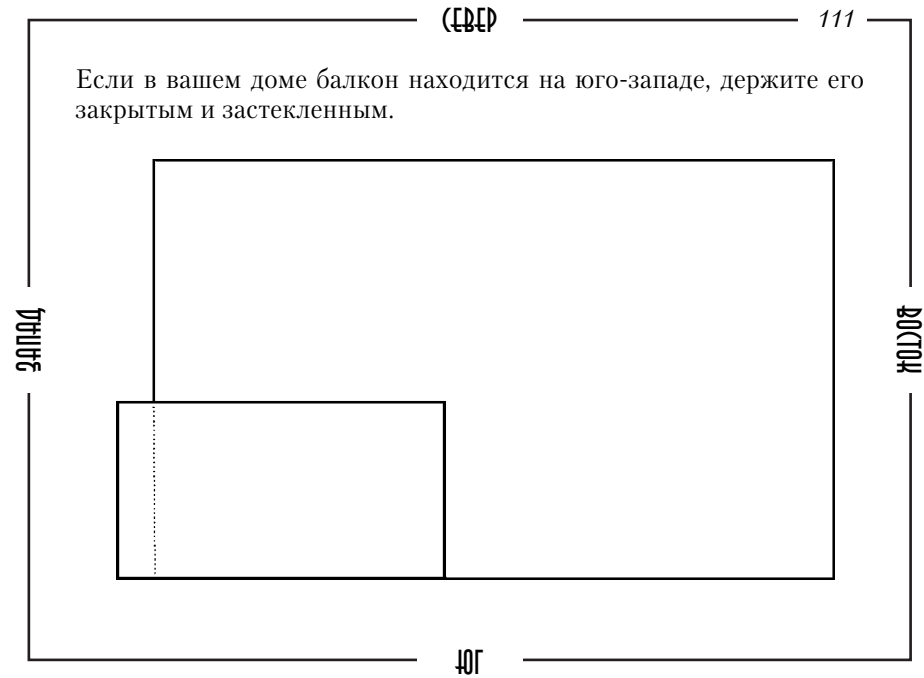
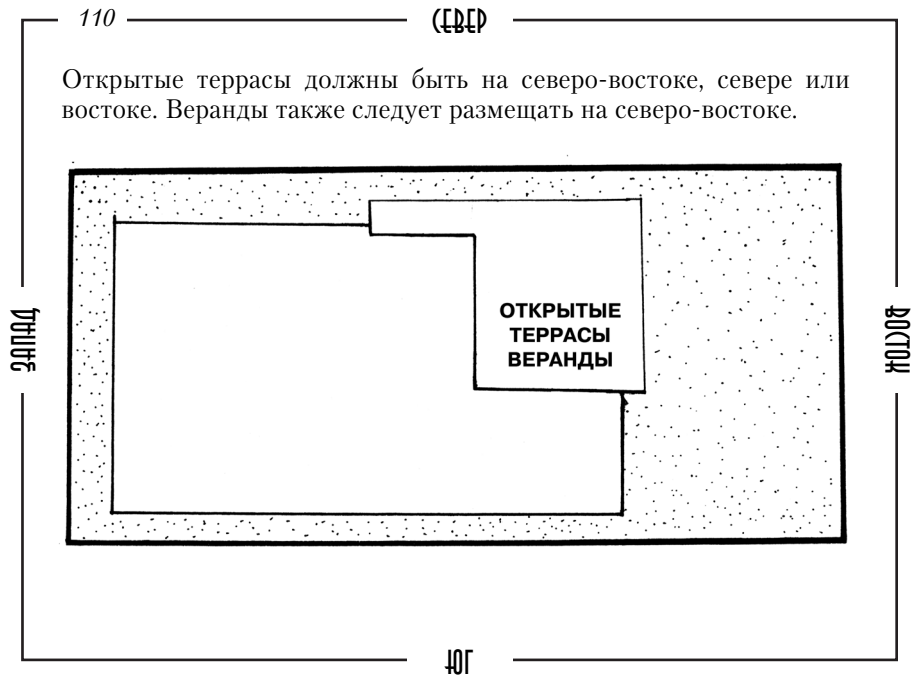

Лестницы должны быть в юго-западной части дома.

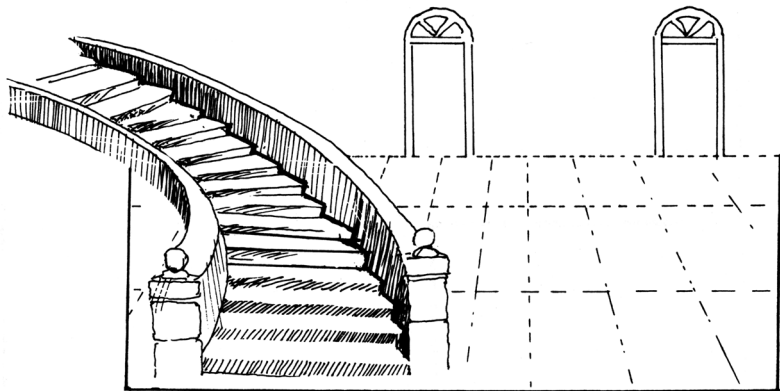

ЗАПАД

ВОСТОК

ЮГ

Число ступеней лестницы должно быть нечетным, например, 7 – 9 – 11 и т. д.

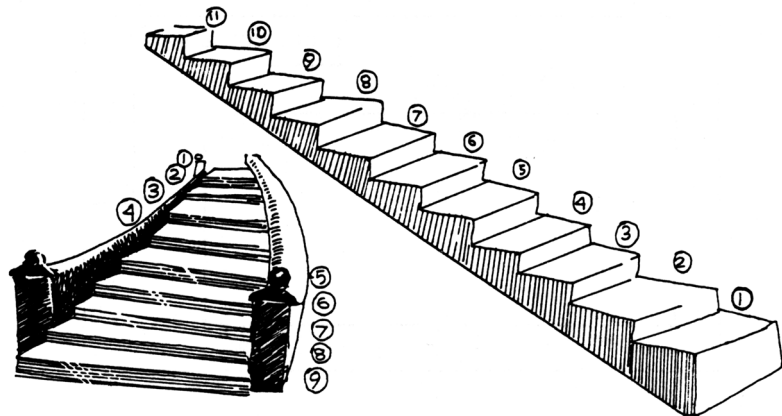

ЗАПАД

ВОСТОК

ЮГ

Северо-восточным углом дома или здания управляет Вода. Вода придет сюда, если этот угол будет ниже всех остальных. Согласно Васту, возвышать или усекать его – значит приносить страдания обитателям дома. В этом углу не должно находиться никаких тяжелых предметов, лучше, если там будут только изображения Божеств.

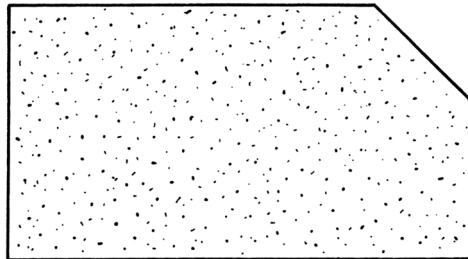

Северо-западным углом управляет Воздух. Если этот угол усечен, значит воздух не будет поступать в дом. Этот угол также не следует делать выше и захламлять тяжелыми вещами.

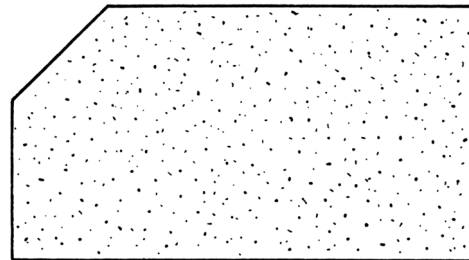

Юго-западным углом управляют наши предки, ушедшие из этого мира. Усекать этот угол значит не выразить им достаточного почтения и не давать им места для жизни. Они создают различные проблемы в семье, чей дом, здание или завод усечен с юго-западной стороны.

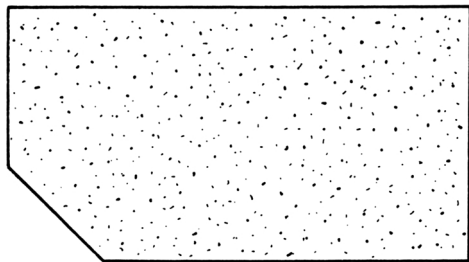

ЗАПАД

ВОСТОК

ЮГ

Юго-восточным углом управляет Огонь. В этой части здания должны находиться все горячие предметы. Ее не следует усекать. Усечение этого угла также доставляет семье массу проблем.

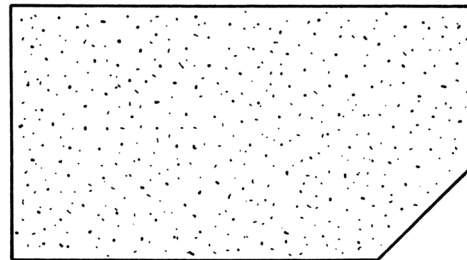

ЗАПАД

ВОСТОК

ЮГ



## IV. ОБЕСПЕЧЕНИЕ

Если водопровод подходит с разных сторон, сделайте резервуар для воды на северо-востоке и наладьте обеспечение всего дома водой из него. Это принесет очень хорошие результаты.

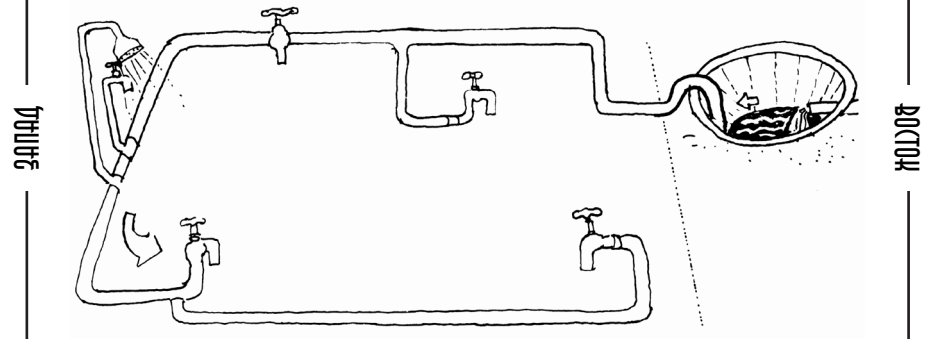

Если вы собираетесь делать подземный резервуар для хранения воды в доме, разместите его в северо-восточном углу. Муниципальное водоснабжение также должно подключаться в северо-восточной части дома.

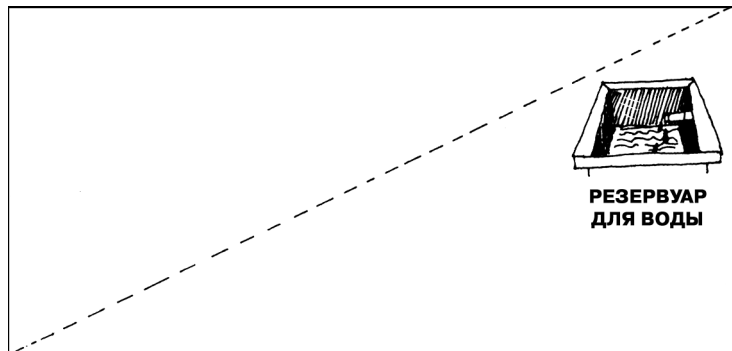

**РЕЗЕРВУАР  
ДЛЯ ВОДЫ**

ЗАПАД

ВОСТОК

ЮГ

Шахта колодца или колонка не должна пересекать диагональ, проведенную из северо-восточного угла в юго-западный. Она должна находиться восточнее этой прямой.

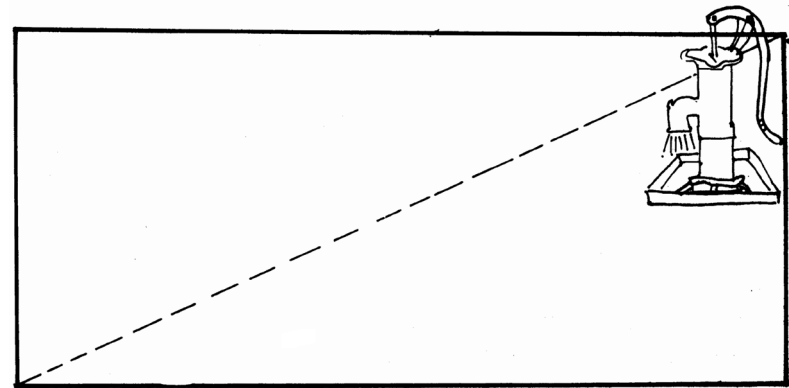

ЗАПАД

ВОСТОК

ЮГ

Дождевая вода должна стекать с северо-восточного угла крыши. Вода из ванн и кухни должна также стекать в этом направлении и выходить из дома с северо-восточной стороны.

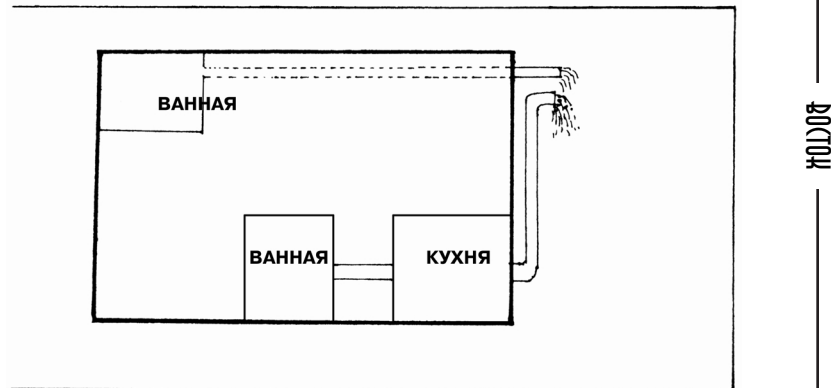

Устанавливайте газовые колонки, печи, кухонные газовые плиты и электроприборы в юго-восточном углу.

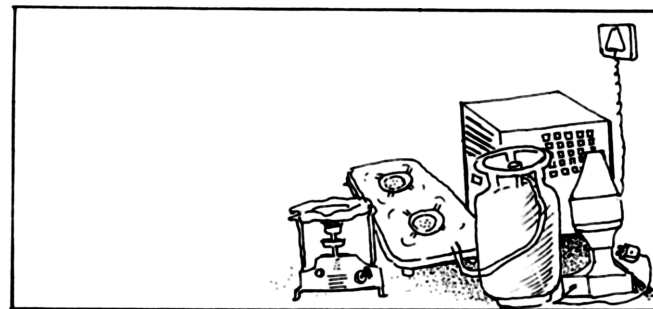



# V. ПЛАНІРОВАЊА ДОМА



Место поклонения следует размещать в северо-восточном углу дома. Если вы хотите родить мальчика, оставьте свободное место на северо-восточной стороне своей спальни.

ЮЖНОЕ

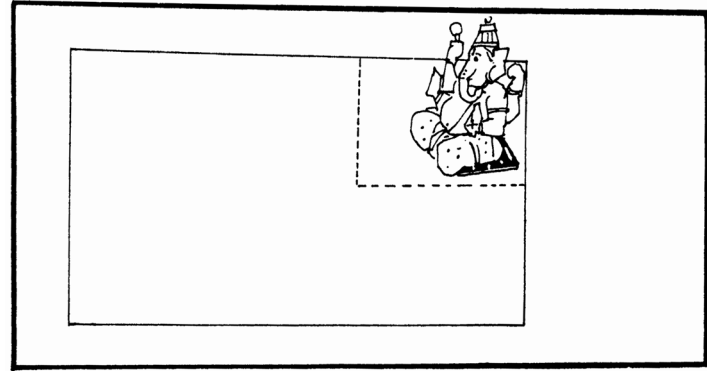

ВОСТОК

ЮГ

Изображение Божества должно находиться в северо-восточной части дома, офиса или завода.



В молитве надо сидеть лицом к северу или востоку.

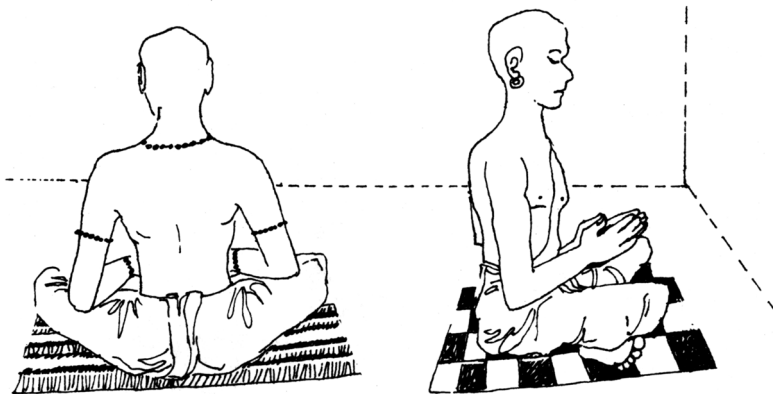

Никогда не делайте кухню на северо-востоке.

КУХНИ ЗДЕСЬ  
БЫТЬ НЕ ДОЛЖНО

ЗАПАД

ВОСТОК

ЮГ

Кухня должна быть на юго-востоке. Повар или кухарка во время приготовления пищи должны поворачиваться лицом к востоку. Это поможет избежать проблем со здоровьем домочадцев.



ЗАПАД

ВОСТОК

ЮГ

Кухню не следует размещать рядом с туалетами или напротив них.

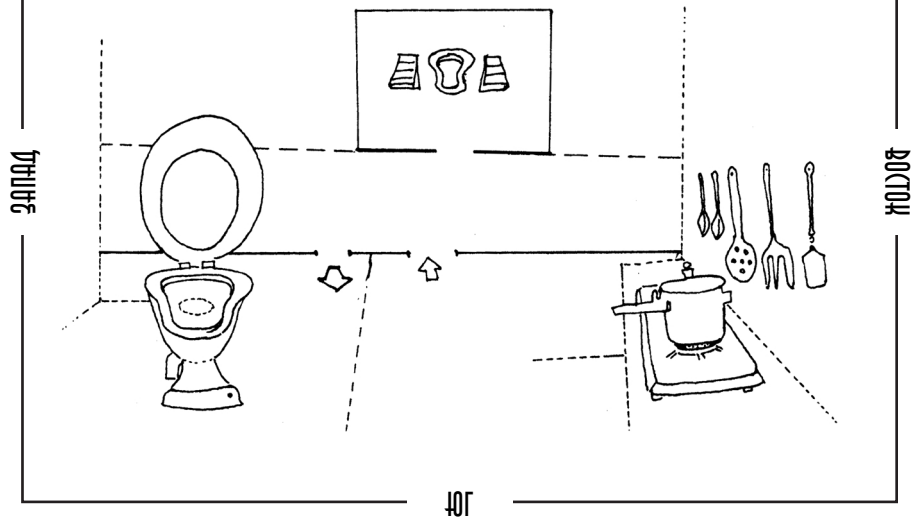

Не размещайте ванную комнату или общественную уборную напротив кухни. Они также не должны находиться рядом с обеденным столом.

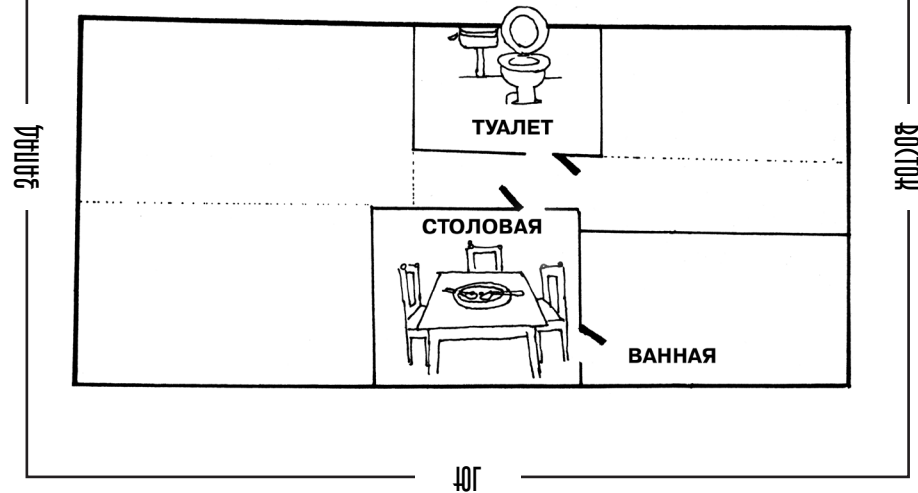

Стирать одежду следует в юго-восточной части дома, так как для этого вам потребуется электричество для стиральной машины.



Умывальники должны находиться на севере и востоке любого дома.

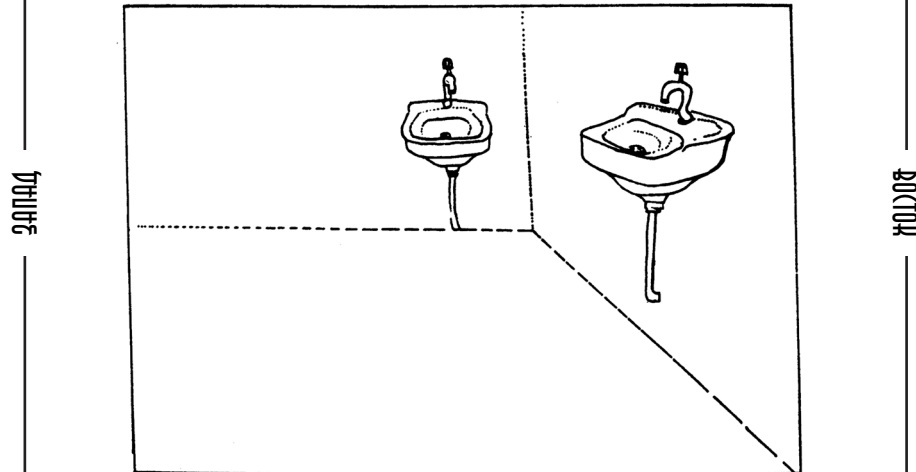

Ванные комнаты, совмещенные с туалетом, должны всегда располагаться на северо-западе или юго-западе комнаты, но ни в коем случае не в северо-восточном углу комнаты.

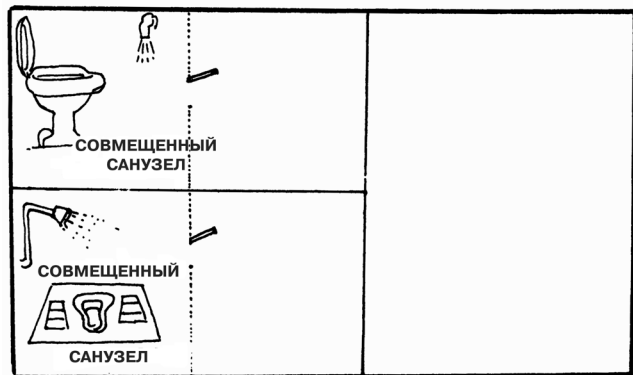

Идеальное место для размещения туалета – между юго-западом и югом. Во время естественных отправления организма никогда не следует сидеть лицом к солнцу. Это значит, что вам не следует поворачиваться к востоку или западу, сидя на стульчаке.

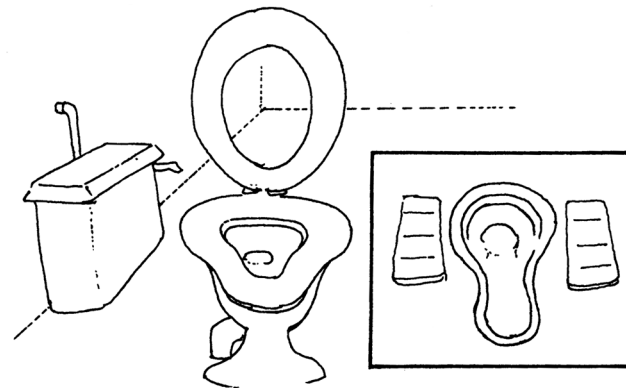

Вы можете разместить туалеты на западе, юге или северо-западе на ваш выбор, но ни при каких обстоятельствах не на северо-востоке.

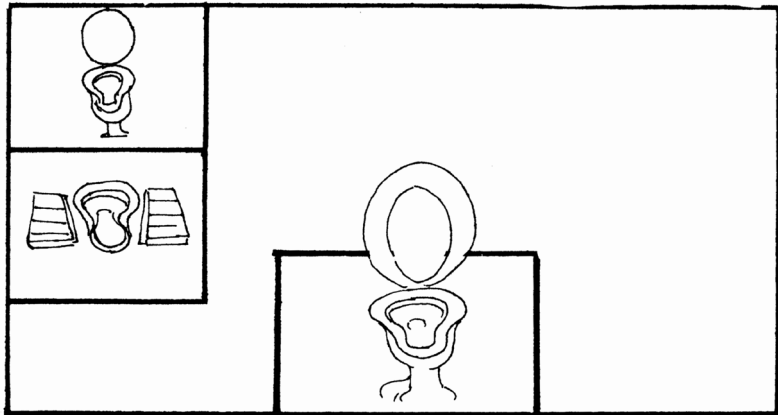

ЗАПАД

ВОСТОК

ЮГ

Сидеть за столом во время еды следует лицом к востоку или западу. Тарелки с едой должны стоять ближе к юго-восточному краю стола.

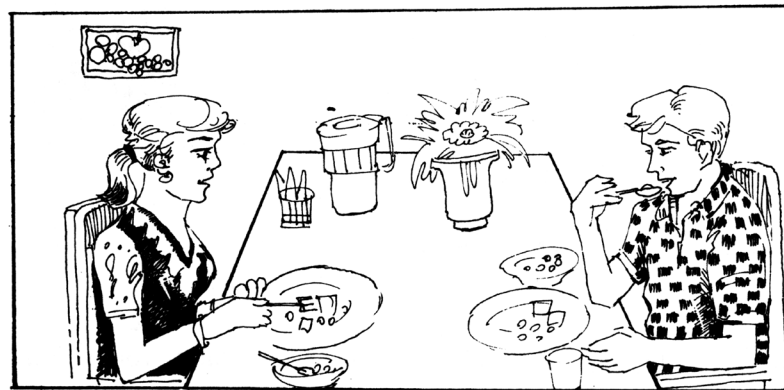

ЗАПАД

ВОСТОК

ЮГ

Залу или гостиную следует размещать на юге.

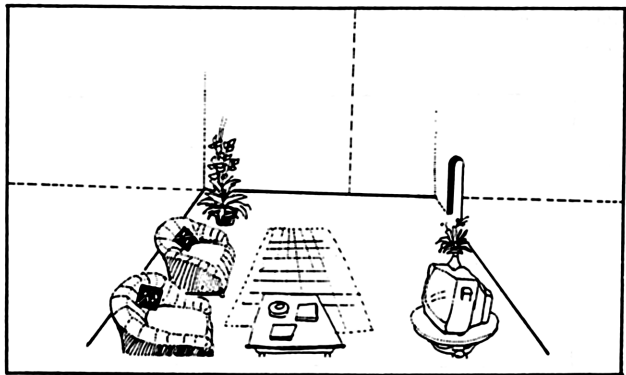

Спальня хозяина дома должна быть на юго-западной стороне.

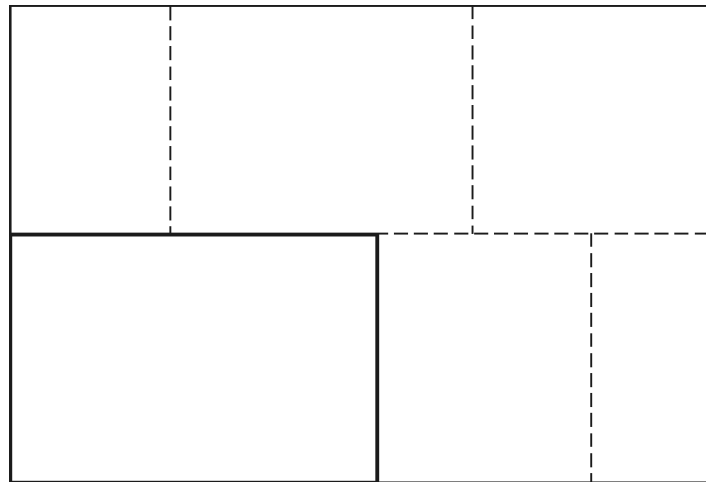

Северное и северо-восточное направления – направления знания, и если студенты будут заниматься повернувшись лицом на север, северо-восток или восток, их ждут блестящие успехи в учебе. Комната студента может находиться и на западе, главное, чтобы он был обращен лицом в одном из трех вышеперечисленных направлений во время учебы.



Храните книги в юго-западном углу комнаты.

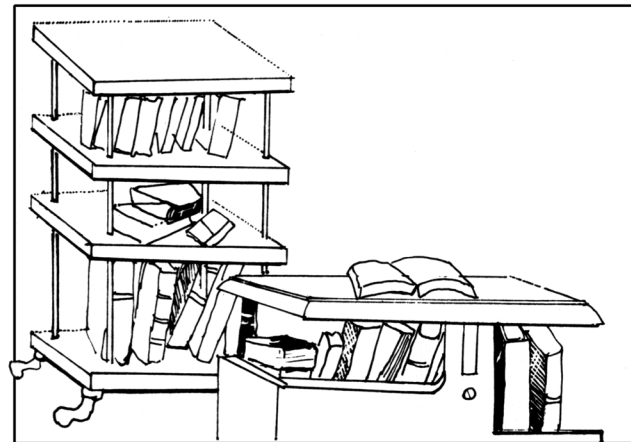

Храните ценные вещи и деньги на северной стороне своего дома.

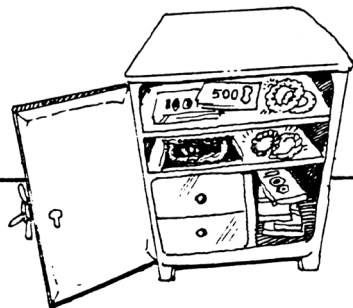

ЗАПАД

ВОСТОК

ЮГ

Не делайте пожертвований и платежей, находясь лицом к западу или югу. Не опускайте глаза в землю, когда делаете пожертвования. Делая пожертвования и производя платежи, повернитесь лицом на север или восток.

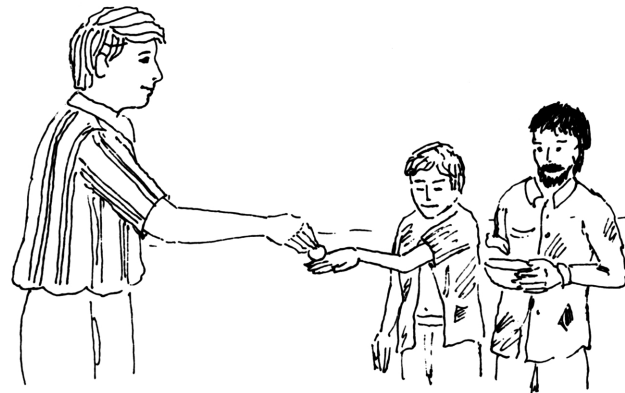

ЗАПАД

ВОСТОК

ЮГ

Запасы еды должны храниться в северо-западной части дома.



ЗАПАД

ВОСТОК

ЮГ

Помещение для прислуги должно быть на северо-западной или юго-восточной стороне. Смотрите расположение на плане идеального дома (стр. 155).

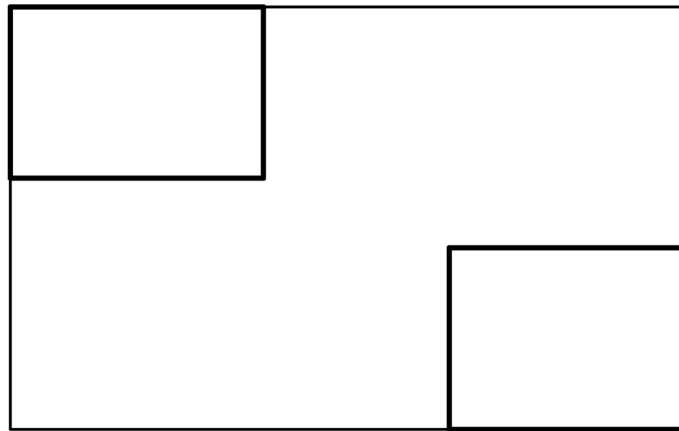

ЗАПАД

ВОСТОК

ЮГ

Гараж должен находиться на юго-востоке или северо-западе.

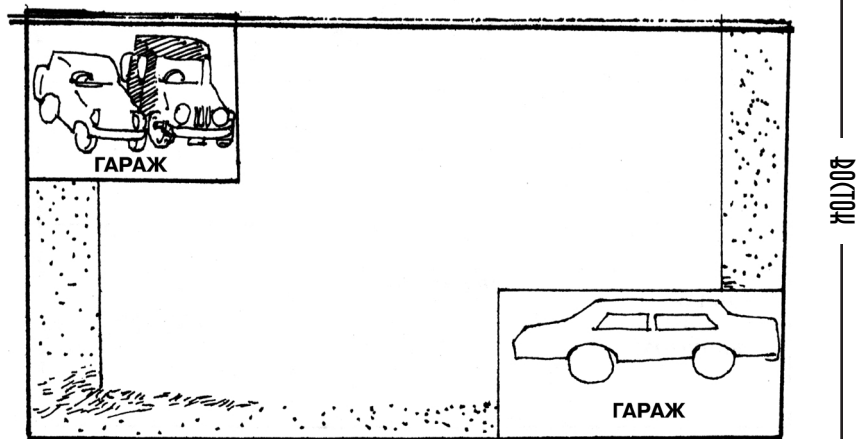

Храните медицинскую аптечку в северо-восточной части дома. В этом случае лекарства будут производить лучший эффект.

Чтобы скорее выздороветь, нужно во время принятия лекарства и когда запиваете его водой находиться лицом к северо-востоку.

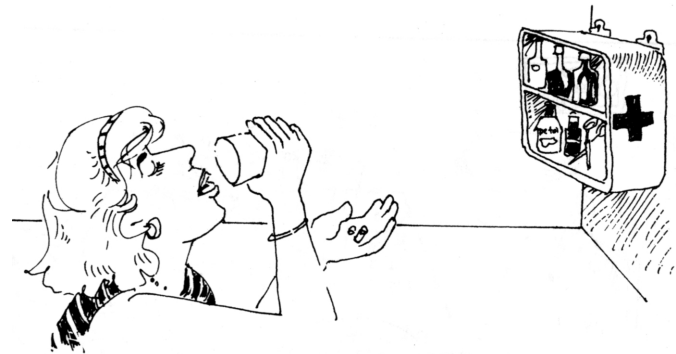

Если кто-либо в вашем доме заболел, положите его в юго-западной комнате. Для скорейшего выздоровления больного можно также разместить в северо-западной комнате.

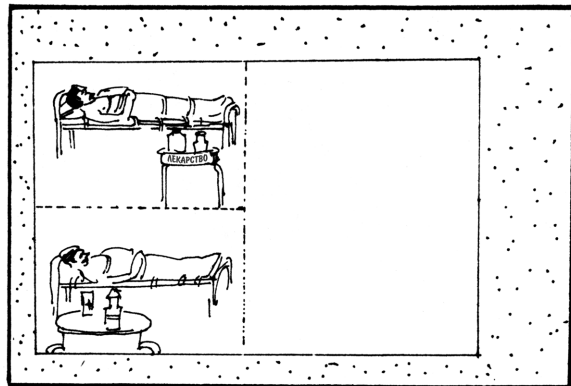

ВОСТОК

ЮГ

ЮГО-ЗАПАД

Не следует сваливать мусор в северо-восточном углу дома. Этот угол нужно содержать в чистоте.



ВОСТОК

ЮГ

ЮГО-ЗАПАД

154

(СЕВЕР)

Наилучшее расположение комнат в идеальном доме:

- 1) восток – ванная комната (без туалета);
- 2) юг – спальня;
- 3) север – место хранения денег и драгоценностей;
- 4) северо-запад – кладовая и гостевая комнаты;
- 5) юго-запад – библиотека, спальня хозяина дома;
- 6) северо-восток – комната *пуджи* (молельная комната);
- 7) юго-восток – кухня.

ЗАПАД

ВОСТОК

ЮГ

(СЕВЕР)

155



ЗАПАД

ВОСТОК

ЮГ

Как правило, построив дом, надо помолиться Васту Пуруше следующим образом: «О Господь, Ты владеешь всем на этой земле. Мы пришли жить сюда. Пожалуйста, прими нас. Обращайся с нами как с членами своей семьи. Устрани все наши проблемы и помоги нам поддерживать теплые сердечные отношения между собой. Благослови нас и защити от неприятностей и печалей. Прими наши подношения и, пожалуйста, позволь нам поселиться и жить здесь в счастье и мире».

ЗАПАД

ВОСТОК

ЮГ

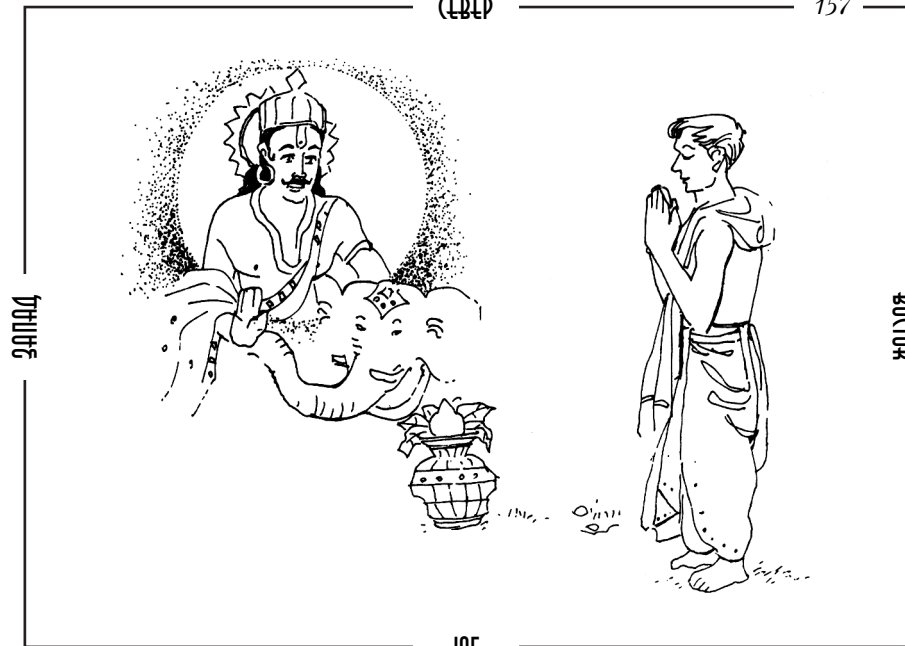

ЗАПАД

ВОСТОК

ЮГ



## VI. ОБСТАНОВКА

Северо-восточный угол вашего дома должен быть свободен. Северо-восточный угол спальни или любой другой комнаты всегда следует оставлять открытым.

ЮЖИЦ

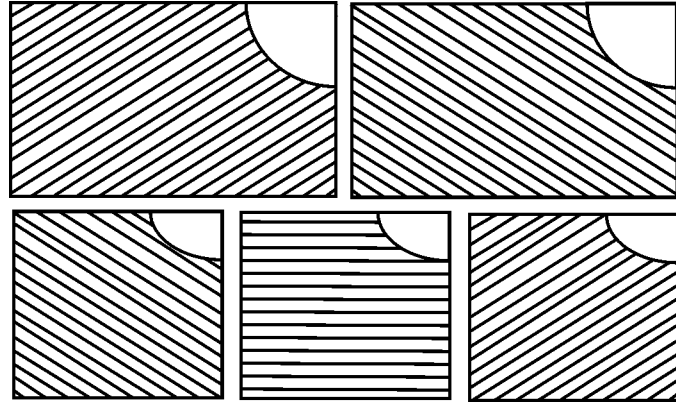

ВОСТОЦ

ЮГ

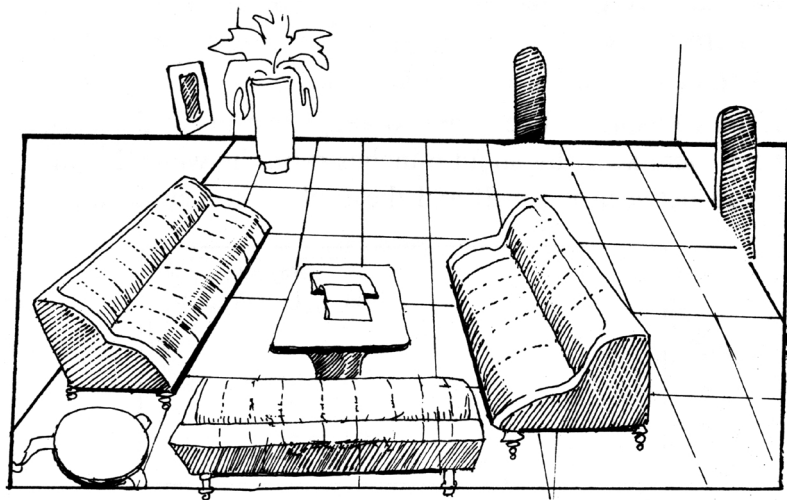

Все тяжелые предметы и фотографии предков надо располагать с юго-западной стороны дома.



В гостиной не следует ставить мебель вдоль восточной и северной стен. Лучше разместить мягкую мебель вдоль западной или южной стены.

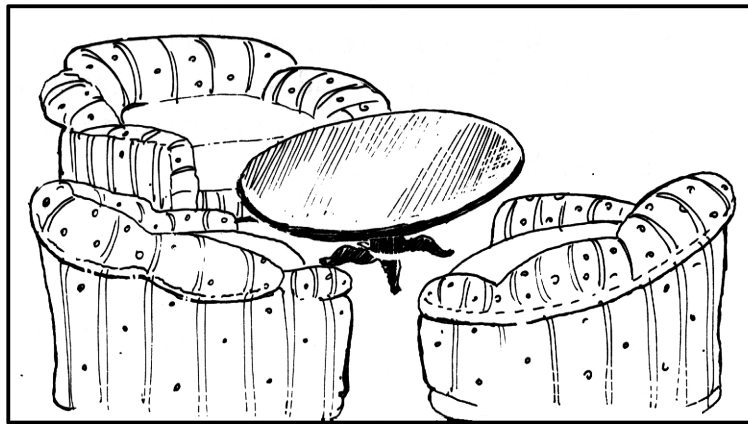

ЗАПАД

ВОСТОК

ЮГ

В гостиной больше свободного места должно оставаться с северной и восточной стороны.

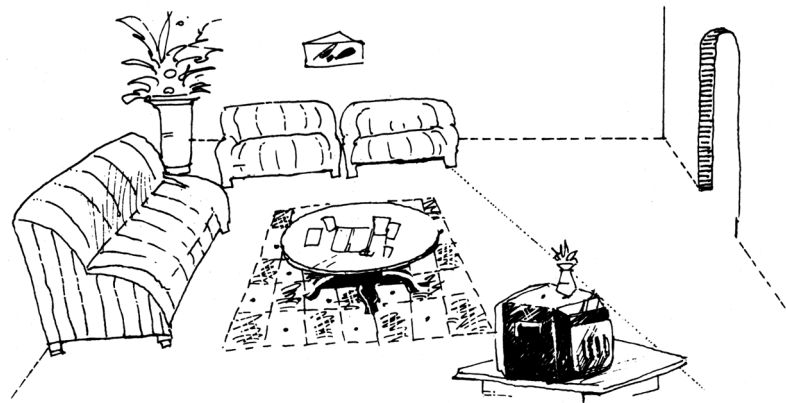

ЗАПАД

ВОСТОК

ЮГ

Северной и восточной стены не должна касаться мебель.

Если этого не избежать и вы вынуждены поставить там мебель, поставьте ее на расстоянии 6 дюймов от стены, оставляя свободное пространство между стеной и предметами мебели.

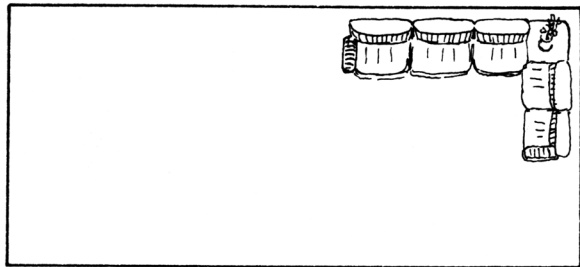

ЗАПАД

ВОСТОК

ПОГ

Кровать и обеденный стол не надо ставить под выступающими балками и перекладинами. Это относится и к столам, и к стульям в офисе.

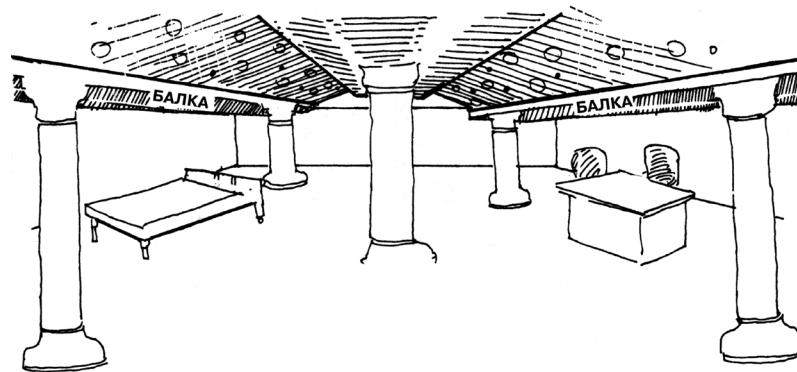

ЗАПАД

ВОСТОК

ПОГ

Кровать в спальне располагайте таким образом, чтобы голова была обращена на запад или юг. Так, чтобы вставая утром, вы бы могли смотреть на восток или север. Такое расположение очень благоприятно.

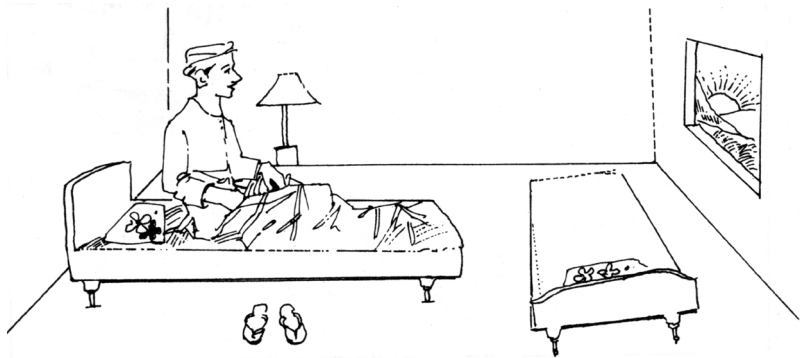

Если место поклонения находится в вашей спальне, расположите его в северо-восточном углу. В этом случае лучше спать головой к Божеству, так, чтобы ноги не были обращены к месту молитв.

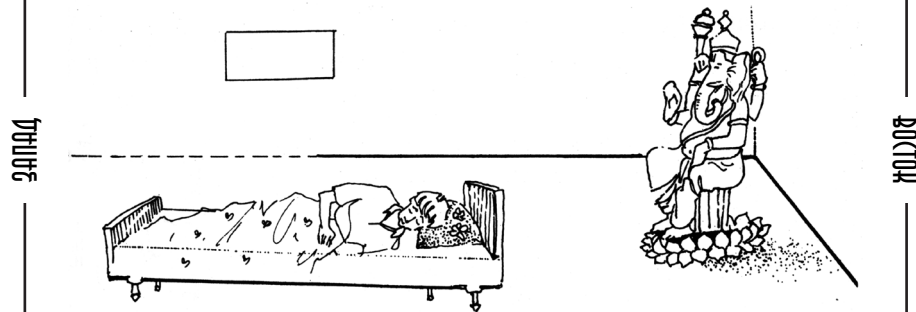

Секретеры и платяные шкафы в спальне не должны открываться на юг. Если это, тем не менее, так, то не храните в них деньги, драгоценности и важные документы. Лучше купите сейф и поставьте его в другое место, чтобы он открывался в любую сторону, кроме южной.

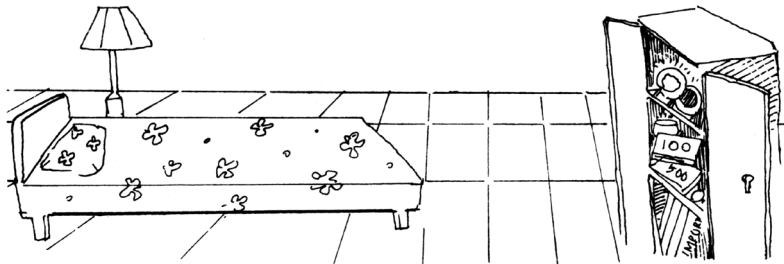

Такие символы, как Свастика, Аум, статуя Ганapati и украшения Ранголи предотвращают проникновение злых духов в дом и их влияние.

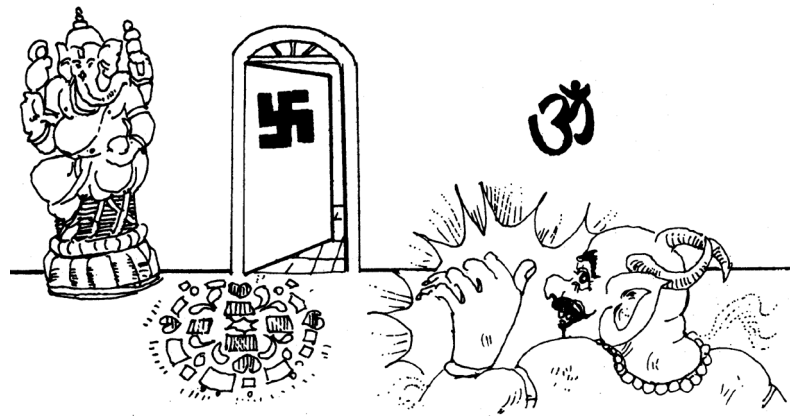

Повесьте изображения Ганapati, Лакшми или Куверы у парадной двери.

ЗАПАД ВОСТОК

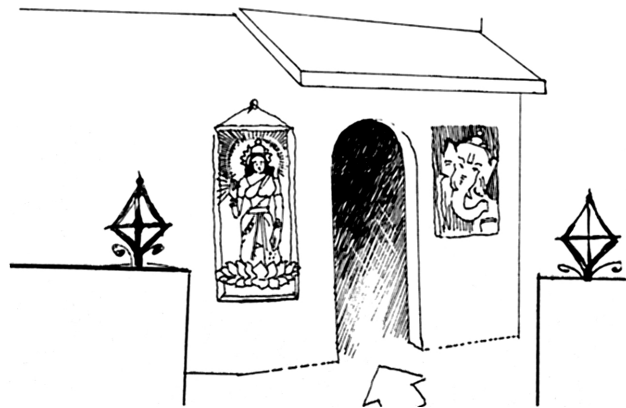

ЮГ

Не вешайте никаких картин, кроме изображений богов, напротив входной двери.

Изображение Ом, Свастики или любого знака, считающегося добрым в вашей религии, при главном входе всегда считается благоприятным знаком.

ЗАПАД ВОСТОК

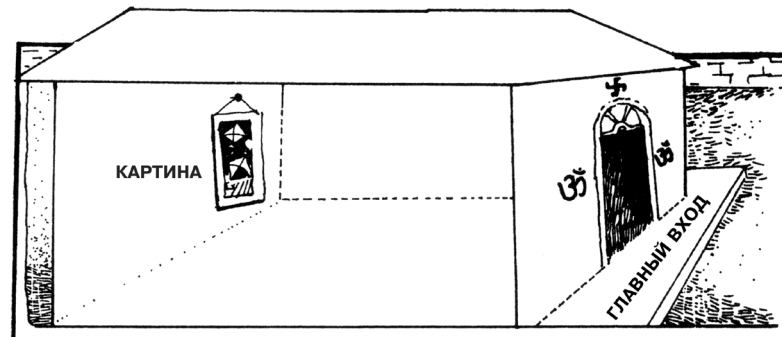

ЮГ

Никогда не вешайте в доме картины с изображением битвы животных, охоты, пойманных слонов, обнаженных тел, огня, деревьев без цветов и плодов и не держите чучел животных.

Не вешайте картин с изображением голубей, ворон, львов, змей, грифов, сов и летучих мышей.

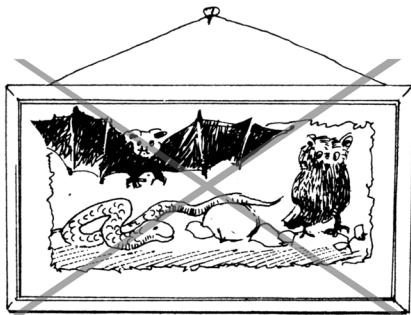

ЗАПАД

ВОСТОК

ЮГ

Все зеркала должны висеть на северной и восточной стенах.

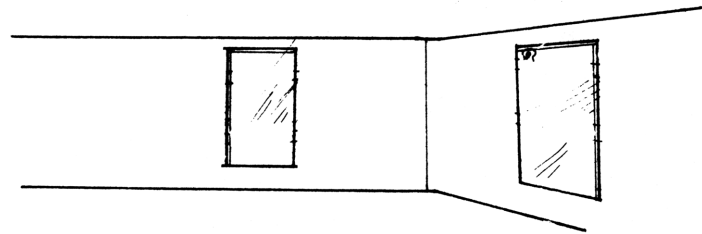

ЗАПАД

ВОСТОК

ЮГ

Повесьте часы на восточную, западную или северную стену.

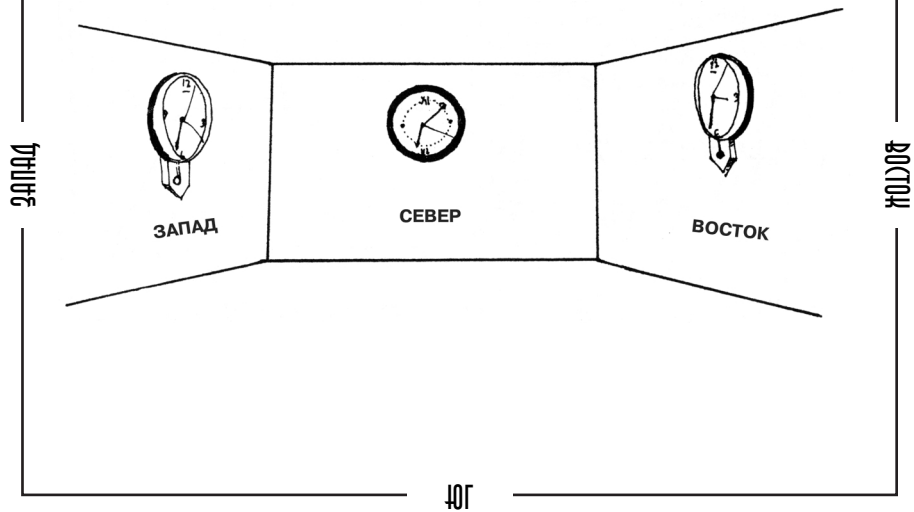

В новом доме «Грех Парвеш» следует делать, когда Солнце находится в северном полушарии (с 22 июня по 22 декабря).

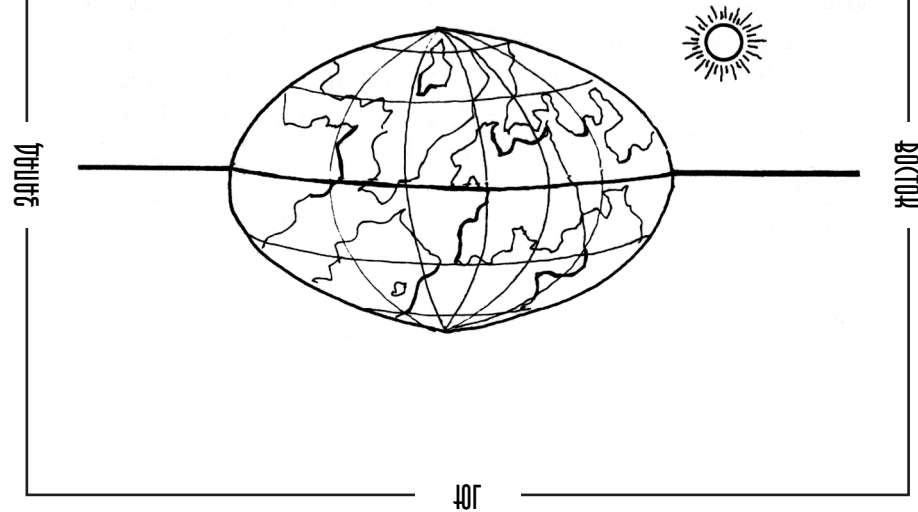





---

# VII. ВАСТУ ЗАВОДОВ И МАГАЗИНОВ

---

*Дополнительное руководство  
по строительству и оборудованию  
заводов и магазинов*



Под завод следует выбирать прямоугольный или квадратный участок. Предпочтение следует отдавать участкам, где отношение между длиной и шириной составляет 1:2.

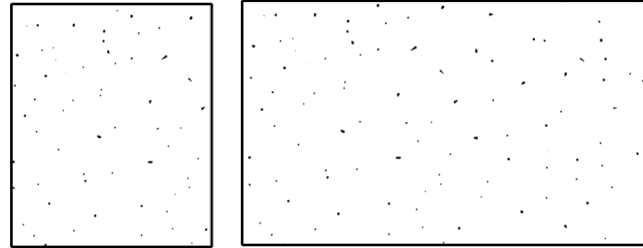

Юго-восточный и юго-западный углы любого участка должны составлять по 90 градусов.

Северо-восточный угол не следует застраивать, лучше оставить его свободным.

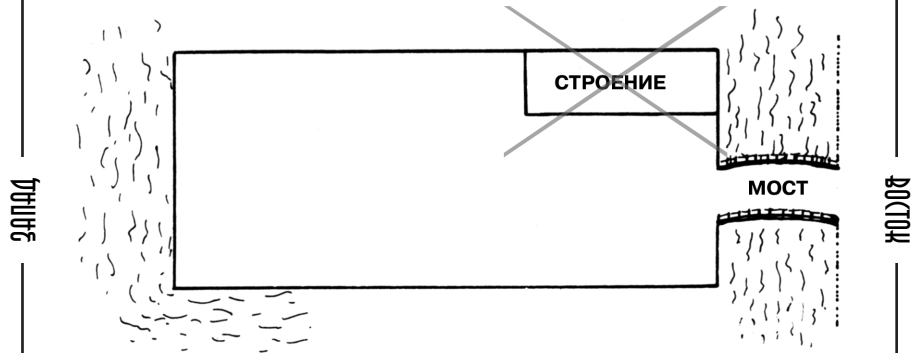

Рядом с воротами завода, а также с южной и северной сторон участка не должно быть стоячей грязной воды.

Главный вход должен находиться на северо-востоке, востоке или севере. Если это неосуществимо, не следует допускать его расположения с юго-восточной или юго-западной стороны.

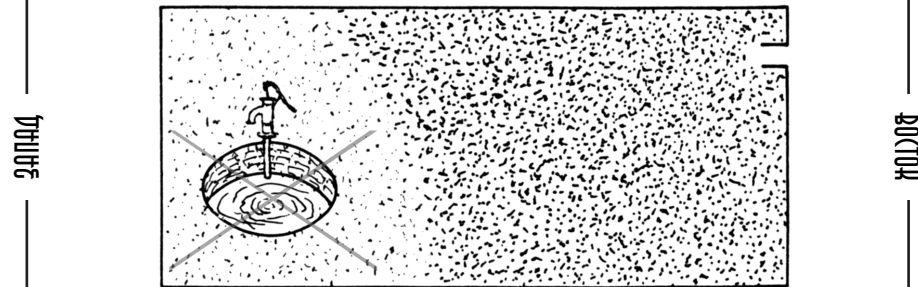

Необходимо позаботиться о том, чтобы с юга, запада и юго-запада не было ни ям, ни колодцев, ни склонов.

Стены с юго-западной стороны должны быть толще и шире.

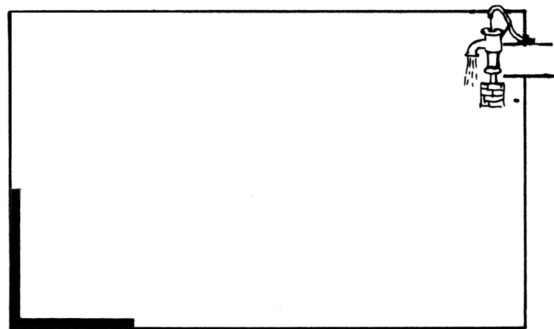

Источники воды и трубопроводы должны находиться в северо-восточном углу.

Трансформаторы, электрооборудование и инструменты следует располагать с юго-восточной стороны. Там же лучше помещать и паровые котлы.

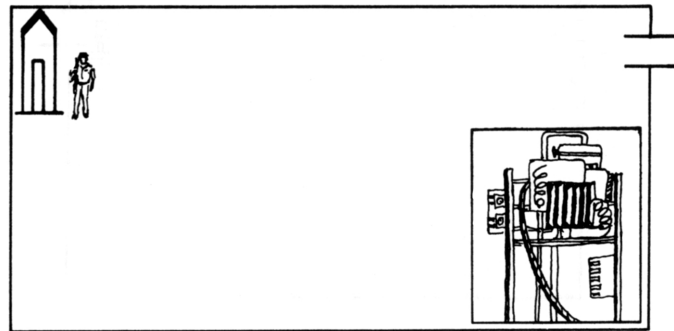

Комната ночного сторожа должна находиться в северо-западном углу.

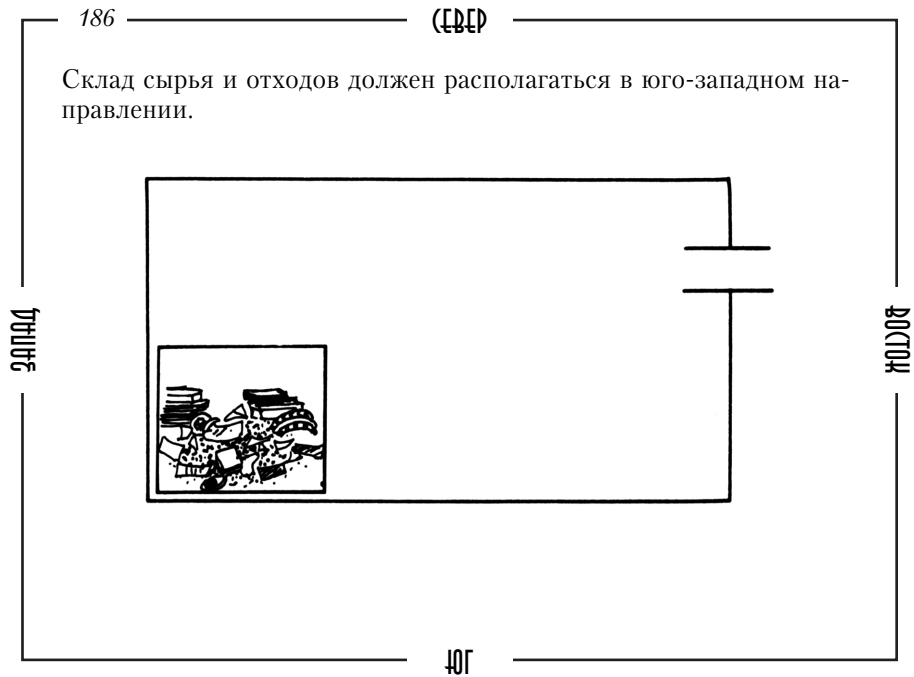

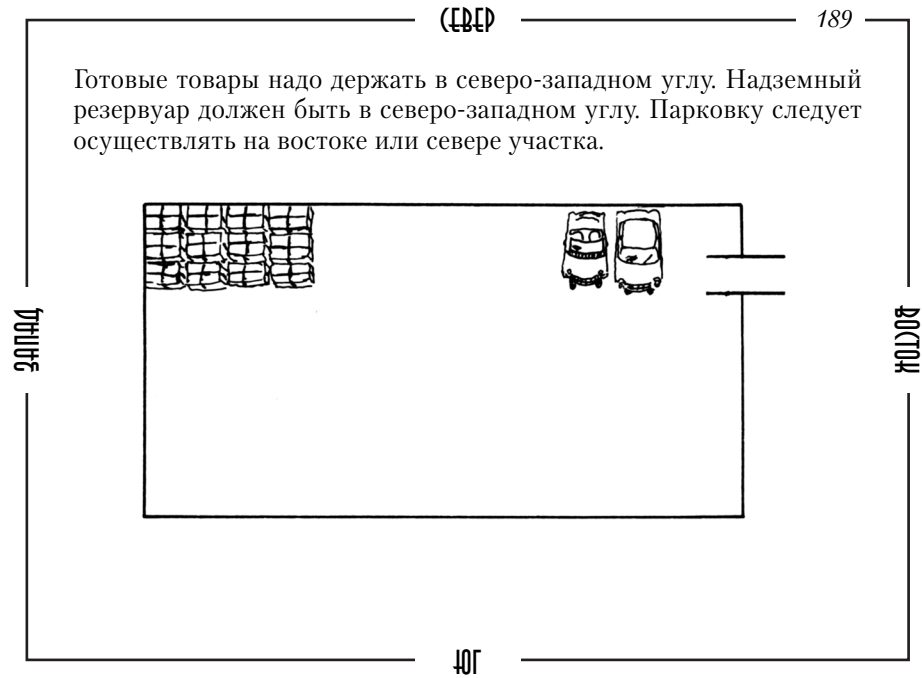
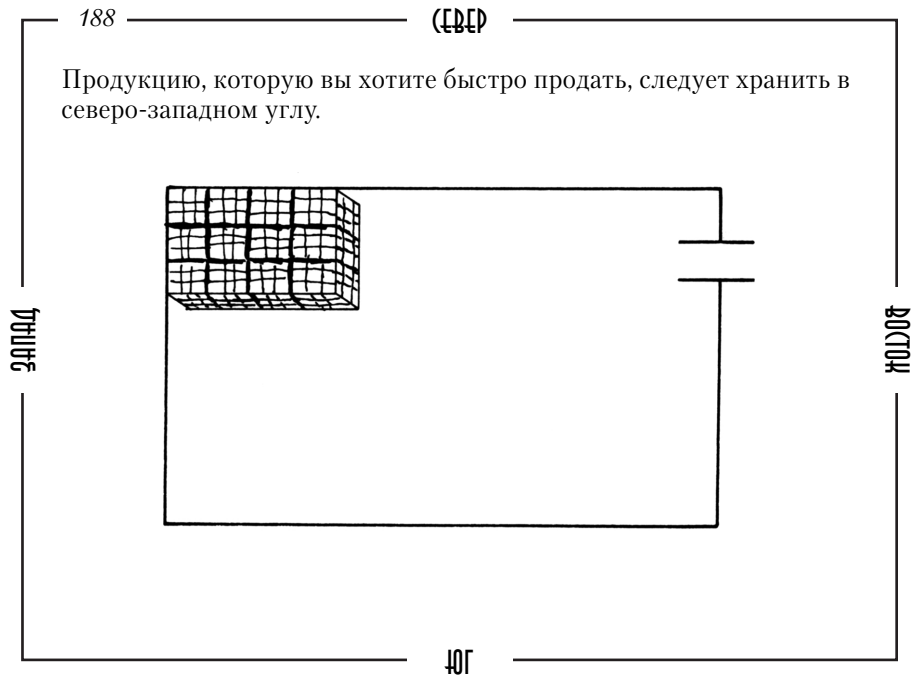

Главный офис менеджера должен находиться на юго-западе или западе. Владелец должен сидеть лицом на восток или север. Следует позаботиться о том, чтобы никто из служащих не сидел под балкой. Если же этого не избежать, то балки и перекрытия следует тщательно замаскировать, чтобы их не было видно.

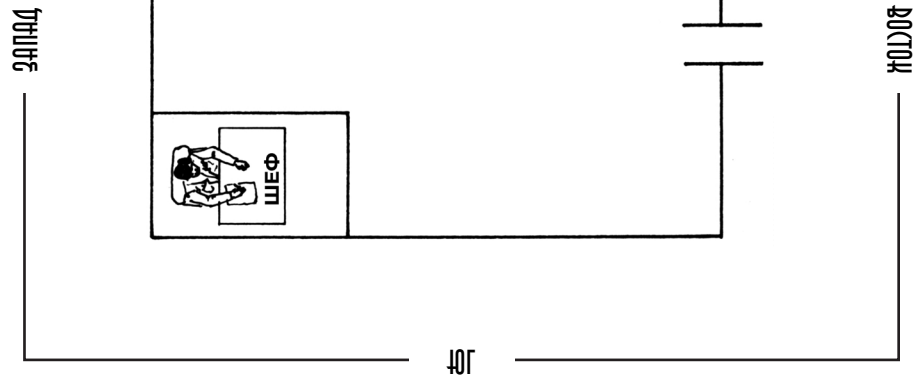

Магазины, выходящие на север, восток или северо-восток, быстро себя окупают и становятся очень доходными.

Витрины и стеллажи должны находиться в южной и западной части магазина. Прилавок можно поместить с юго-восточной, юго-западной или западной стороны.

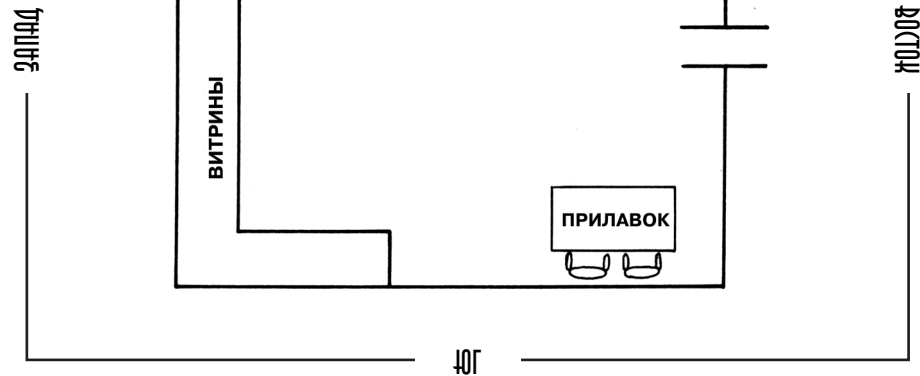

192

СЕВЕР

Прохладительные напитки и водопроводные краны должны находиться в северо-восточном углу.

Прилавок и витрины должны располагаться в прямых углах здания, а не в скругленных.

ЗАПАД



ВОСТОК

ЮГ

# ВАСТУ

*Перевод А. Н. Буланова*

*Редактор О. А. Баталин*

*Корректоры Ю. В. Чикаловец, Е. А. Галкина*

*Дизайн обложки, верстка А. А. Дмитриева*

Изд. лиц. № 065516 от 24.11.97. Подписано в печать 03.09.2001. Формат 60x90/16.  
Бум. офсетная. Гарнитура Petersburg. Печать офсетная. Объем 12,75 п.л. Тираж 5000. Заказ  
ООО «Философская Книга», 113054, г. Москва, ул. Бахрушина, д. 25, комн. 1.

Отпечатано в Производственно-издательском комбинате ВИНТИ.  
140010, г. Люберцы Московской обл., Октябрьский пр-т, 403.  
Тел. 554-21-86